

Dell Latitude E5550 / 5550

Brukerhåndbok

Forskriftmessig modell: P37F
Forskriftmessig type: P37F001



Merknader, forholdsregler og advarsler



MERK: En MERKNAD angir viktig informasjon som hjelper deg med å bruke datamaskinen bedre.



FORSIKTIG: En FORHOLDSREGEL angir enten potensiell fare for maskinvaren eller for tap av data og forteller hvordan du kan unngå problemet.



ADVARSEL: En ADVARSEL angir potensiell fare for skade på eiendom, personskade eller død.

Copyright © 2015 Dell Inc. Med enerett. Dette produktet er beskyttet av amerikanske og internasjonale lover og regler om copyright og intellektuell eiendom. Dell™ og Dell-logoen er varemerker som tilhører Dell Inc. i USA og/eller andre jurisdiksjoner. Alle andre merker og navn som er nevnt i dette dokumentet kan være varemerker som eies av deres respektive bedrifter.

2014 - 12

Rev. A01

Arbeide inne i datamaskinen

Gjør følgende før du foretar arbeid inne i datamaskinen:

Følg disse sikkerhetsreglene for å beskytte datamaskinen mot mulig skade og ivareta din egen sikkerhet. Hvis ikke annet er angitt, forutsetter hver av prosedyrene i dette dokumentet følgende:

- Du har lest sikkerhetsanvisningene som fulgte med datamaskinen.
- En komponent kan byttes ut eller--hvis enheten er kjøpt separat--settes inn ved å utføre trinnene for demontering av komponenten i motsatt rekkefølge.

 **ADVARSEL:** Koble fra alle strømkilder før du åpner datamaskindekselet eller paneler. Når du er ferdig med arbeidet inni datamaskinen, setter du plass alle deksler, paneler og skruer før du kobler til strømkilden.

 **ADVARSEL:** Før du arbeider inne i datamaskinen må du lese sikkerhetsanvisningene som fulgte med datamaskinen. Se mer informasjon om gode arbeidsvaner på hjemmesiden for overholdelse av forskrifter på www.dell.com/regulatory_compliance.

 **FORSIKTIG:** Mange reparasjoner kan bare utføres av en autorisert servicetekniker. Du bør bare utføre feilsøking og enkle reparasjoner som tillates i produktdokumentasjonen eller angis på Internett eller av telefonservice- og støtteamet. Skader som oppstår på grunn av reparasjoner som ikke er autorisert av Dell, dekkes ikke av garantien. Les og følg sikkerhetsanvisningene som følger med produktet.

 **FORSIKTIG:** Unngå elektrostatisk utlading. Forbind deg selv til jord med en jordingsstropp rundt håndledet eller ved å berøre en umalt metallflate med jevne mellomrom, for eksempel en kontakt på baksiden av datamaskinen.

 **FORSIKTIG:** Vær forsiktig når du håndterer komponenter og kort. Ikke berør komponentene eller kontaktene på et kort. Hold kortene i kantene eller i festebraketten i metall. Komponenter som f.eks. prosessoren, må holdes i kantene, ikke pinnene.

 **FORSIKTIG:** Når du kobler fra en kabel, må du trekke i kontakten eller uttrekkstappen, ikke i selve kablet. Enkelte kabler har kontakter med sperretapper. Hvis du kobler fra denne typen kabel, må du presse inn sperretappene før du kobler fra kablet. Når du trekker kontakter fra hverandre, må du trekke dem rett og jevnt ut for å unngå å bøye kontaktpinnene. Når du skal koble til en kabel, må du først kontrollere at begge kontaktene er riktig orientert og innrettet.

 **MERK:** Fargen på datamaskinen og enkelte komponenter kan se annerledes ut enn i dette dokumentet.

For å unngå å skade datamaskinen må du utføre trinnene nedenfor før du begynner å arbeide inne i datamaskinen.

1. Pass på at arbeidsunderlaget er plant og rent, slik at du unngår riper i datamaskindekselet.
2. Slå av datamaskinen (se [Slå av datamaskinen](#)).
3. Hvis datamaskinen er koblet til en forankringsstasjon (Forankret), må du koble fra forankringsstasjonen.

 **FORSIKTIG: Når du skal koble fra en nettverkskabel, må du først koble kablet fra datamaskinen og deretter fra nettverksenheten.**

4. Koble alle nettverkskabler fra datamaskinen.
5. Koble datamaskinen og alt tilkoblet utstyr fra strømuttakene.
6. Lukk skjermen og snu datamaskinen opp-ned på et plant arbeidsunderlag.

 **MERK:** For å unngå skade på hovedkortet må du ta ut hovedbatteriet før du reparerer datamaskinen.

7. Ta av bunndekslet.
8. Ta ut hovedbatteriet.
9. Snu datamaskinen opp-ned.
10. Åpne skjermen.
11. Trykk og hold inne av- og på-knappen i noen sekunder for å jorde hovedkortet.





 **FORSIKTIG: For å unngå elektriske støt må du alltid koble maskinen fra stikkontakten før du åpner dekslet.**

 **FORSIKTIG: Før du berører noe inne i datamaskinen bør du jorde deg selv ved å berøre en ulakkert metallflate, f.eks metallet på baksiden av datamaskinen. Mens du arbeider bør du ved jevne mellomrom berøre en ulakkert metallflate for å utlade statisk elektrisitet som kan skade de interne komponentene.**

12. Ta alle installerte ExpressCard- eller Smart-kort ut av de aktuelle sporene.

Slå av datamaskinen

 **FORSIKTIG: Lagre og lukk alle åpne filer og avslutt eventuelle åpne programmer før du slår av datamaskinen hvis du vil unngå å miste data.**

1. Slå av operativsystemet:
 - I Windows 8.1:
 - Bruke en berøringsskjerm:
 - a. Sveip med fingeren fra høyre skjermkant slik at du åpner amulettmenyen og velg **Settings** (innstillinger).
 - b. Velg deretter  og velg så **Shut down** (slå av).Eller
 - * på startskjermen berøres  og velg så **Shut down** (slå av).
 - Bruke en mus:
 - a. Pek i øvre høyre hjørne av skjermen og klikk **Settings** (innstillinger).
 - b. Klikk deretter på  og velg så **Shut down** (slå av).Eller
 - * på startskjermen klikkes  og velg så **Shut down** (slå av).
 - I Windows 7:

1. Klikk **Start** .
2. Klikk **Shut down** (slå av).

eller

1. Klikk **Start** .
2. Klikk på pilen nederst til høyre på **Start**-menyen som vist nedenfor, og deretter på **Shut**



Down (Slå av).

2. Kontroller at datamaskinen og alt tilkoblet utstyr er slått av. Hvis ikke datamaskinen og tilkoblet utstyr ble automatisk slått av da du avsluttet operativsystemet, holder du inne strømknappen i ca. 6 sekunder for å slå dem av.

Etter at du har arbeidet inne i datamaskinen

Når du er ferdig med å sette alt tilbake, må du passe på at du kobler til eventuelle eksterne enheter, kort og kabler før du slår på datamaskinen.

 **FORSIKTIG: Bruk bare batteriet som er beregnet på denne bestemte Dell-datamaskinen, for å unngå skade på datamaskinen. Ikke bruk batterier som er beregnet på andre Dell-datamaskiner.**

1. Koble til eksternt utstyr, for eksempel portreplikator eller mediebase, og sett inn igjen eventuelle kort, som ExpressCard.
2. Koble telefon- og nettverkskablene til datamaskinen.

 **FORSIKTIG: Hvis du skal koble til en nettverkskabel, kobles først kabelen til nettverksenheten og deretter til datamaskinen.**

3. Sett inn batteriet.
4. Sett på bunndekselet.
5. Koble til datamaskinen og alle tilkoblede enheter i strømuttakene.
6. Slå på datamaskinen.

Fjerne og installere komponenter

Denne delen gir detaljert informasjon om hvordan du kan fjerne og installere komponentene i datamaskinen.

Anbefalte verktøy

Veiledningene i dette dokumentet kan kreve at du bruker følgende verktøy:

- En liten skrutrekker med vanlig blad
- Nr. 0 stjernetrekker
- Nr. 1 stjernetrekker
- Liten plasspiss

Systemoversikt

Koble laderen

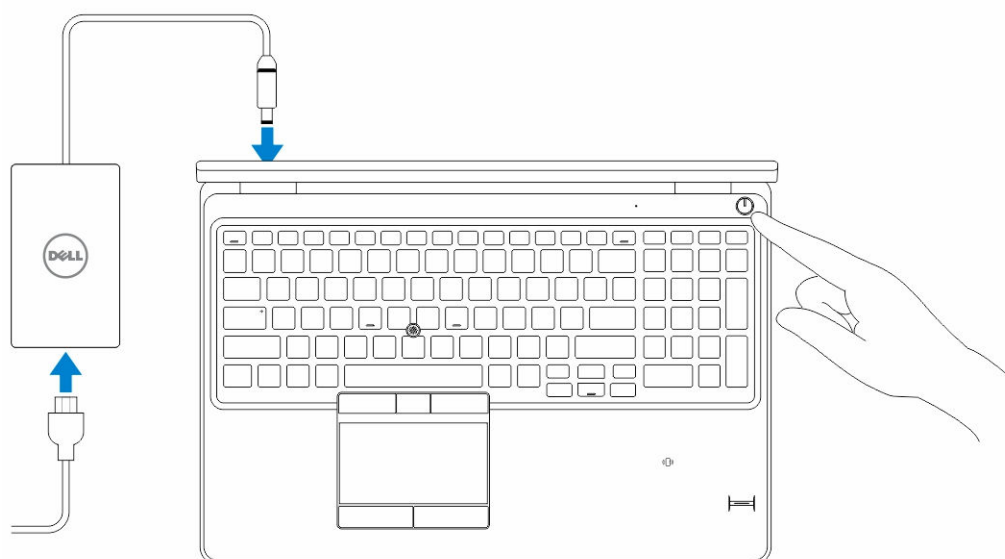

Sett forfra og bakfra

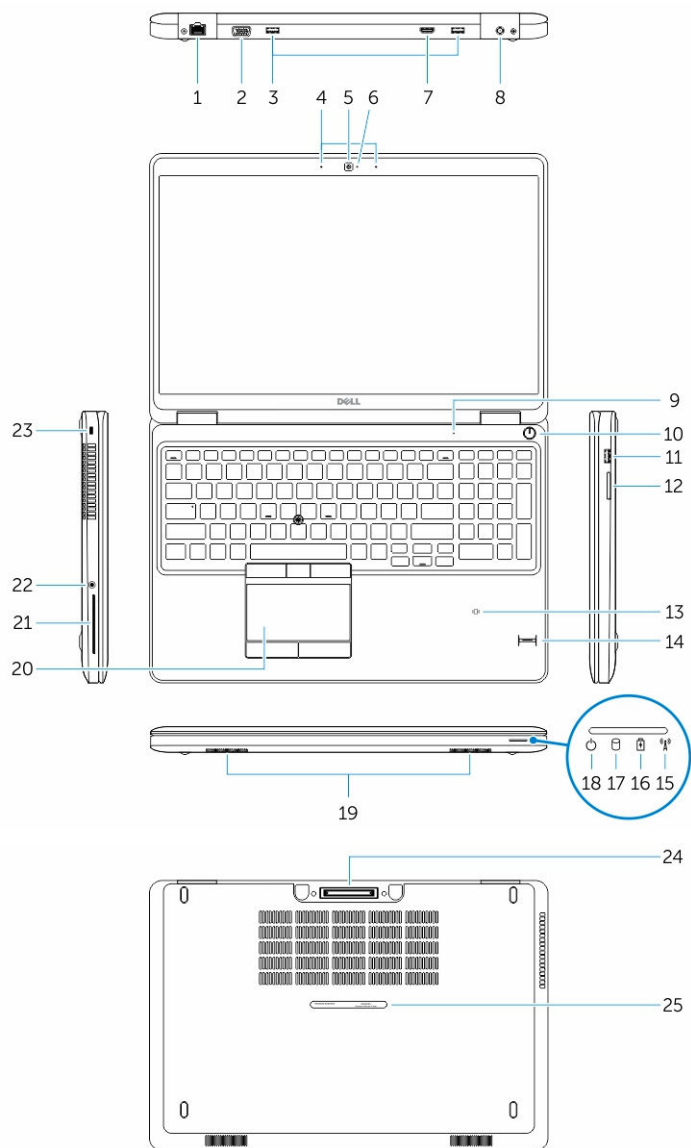

- | | |
|--|--|
| 1. nettverkskontakt | 2. VGA-kontakt |
| 3. USB 3.0-kontakt | 4. mikrofoner (tilleggsutstyr) |
| 5. kamera | 6. statuslampe for kamera |
| 7. HDMI-kontakt | 8. strømkontakt |
| 9. mikrofon | 10. strømknapp |
| 11. USB 3.0-kontakt med PowerShare | 12. minnekortleser |
| 13. smartkortleser uten kontakt (tilleggsutstyr) | 14. fingeravtrykksleser (tilleggsutstyr) |

- | | |
|-------------------------------------|-------------------------------------|
| 15. lampe for trådløsstatus | 16. lampe for batteristatus |
| 17. lampe for harddiskaktivitet | 18. strømstatuslampe |
| 19. høyttalere | 20. styreplate |
| 21. smartkortleser (tilleggsutstyr) | 22. kontakt for hodetelefon |
| 23. åpning for sikkerhetskabel | 24. dokkingkontakt (tilleggsutstyr) |
| 25. etikett med servicemerke | |

Ta av bunndekslet

1. Følg prosedyrene i [Før du arbeider inne i datamaskinen](#).
2. Utfør følgende trinn for å fjerne bunndekslet fra datamaskinen:
 - a. Skru ut skruene som holder bunndekslet til datamaskinen.
 - b. Løft bunndekslet fra kanten, og ta bunndekslet ut av datamaskinen.

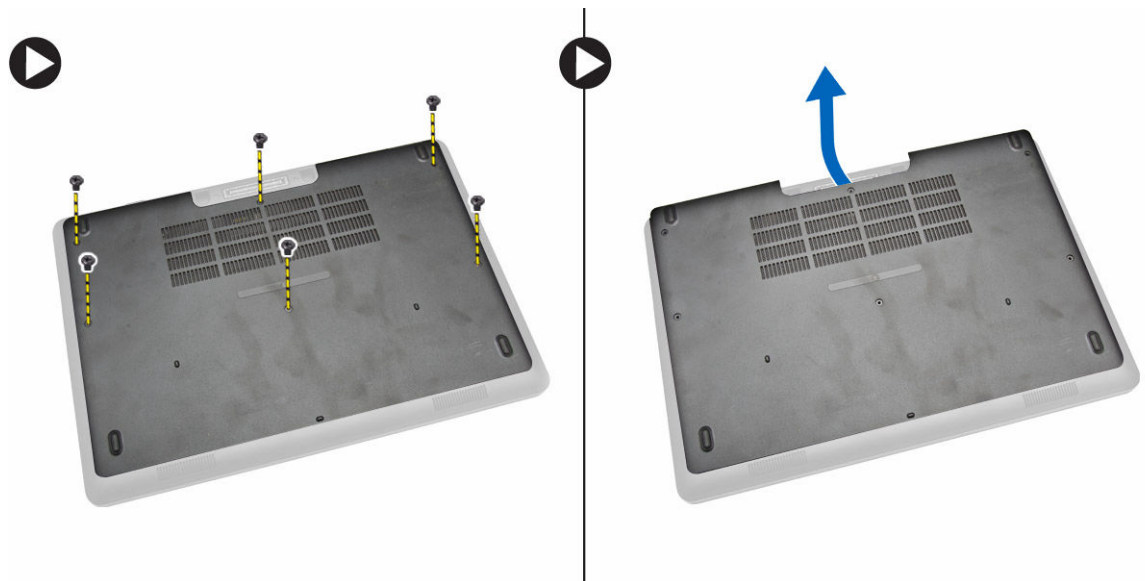

 **MERK:** Det er mulig at du vil trenge et skarpt verktøy for å lirke i kantene på bunndekslet.

Sette på bunndekslet

1. Plasser bunndekslet justert etter skruehullene på datamaskinen.
2. Trekk til skruene for å feste bunndekslet til datamaskinen.
3. Følg prosedyrene i [Etter at du har arbeidet inne i datamaskinen](#).

Ta ut batteriet

1. Følg prosedyrene i [Før du arbeider inne i datamaskinen](#).
2. Ta av [bunndekslet](#).
3. Koble batterikabelen fra kontakten [1], og løsne kabelen fra føringskanalen [2].

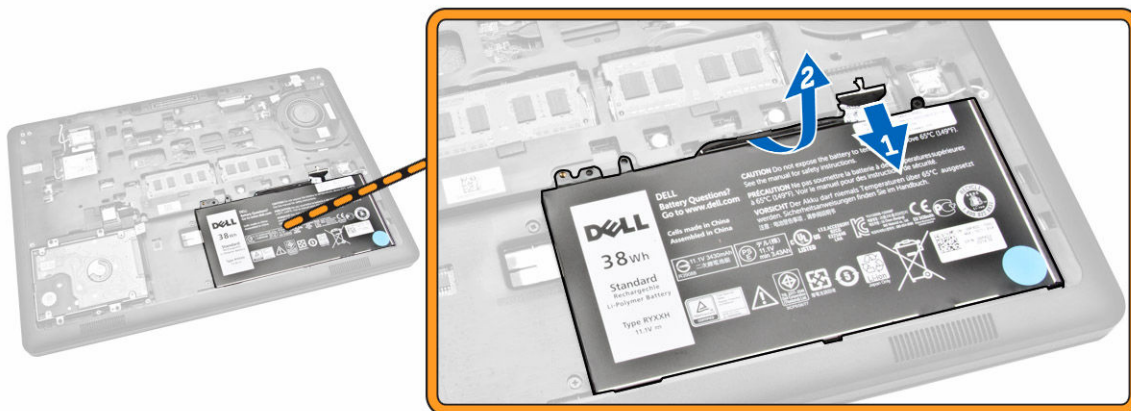

4. Utfør følgende:

- a. Fjern skruen som fester batteriet til datamaskinen [1].
- b. Løft og trykk for å fjerne batteriet fra datamaskinen [2] [3].

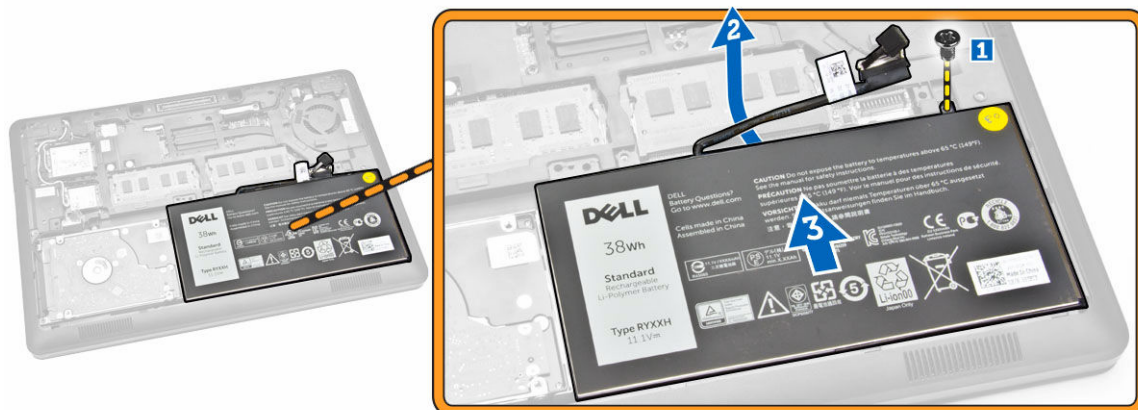

Sette inn batteriet

1. Sett batteriet på plass i datamaskinen.
2. Før batterikabelen gjennom føringskanalen.
3. Stram til skruen for å feste batteriet til datamaskinen.
4. Koble batterikabelen til kontakten på hovedkortet.
5. Sett på [bunndekselet](#).
6. Følg prosedyrene i [Etter at du har arbeidet inne i datamaskinen](#).

Fjerne harddiskenheten

1. Følg prosedyren i [Før du arbeider inne i datamaskinen](#).
2. Ta av:

- a. [bunndeksel](#)
 - b. [batteri](#)
3. Utfør følgende:
- a. Koble harddiskkabelen fra kontakten på hovedkortet [1] .
 - b. Fjern skruene som fester harddiskenheten til datamaskinen [2].

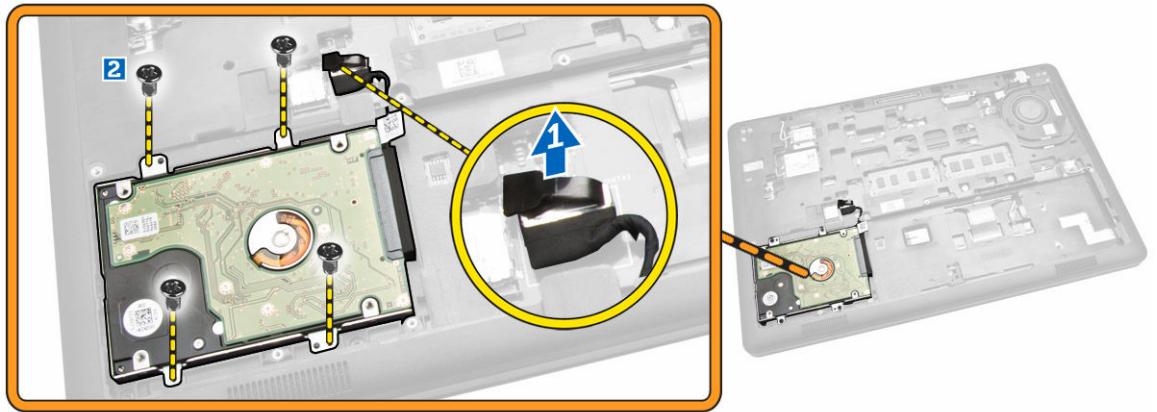

4. Fjern harddiskenheten fra datamaskinen.

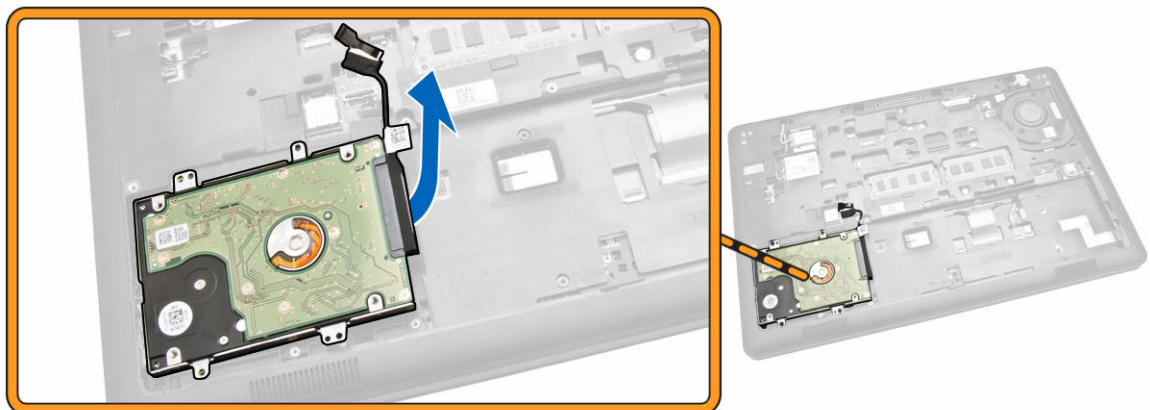

5. Trekk for å løsne harddiskkabelen fra kontakten.

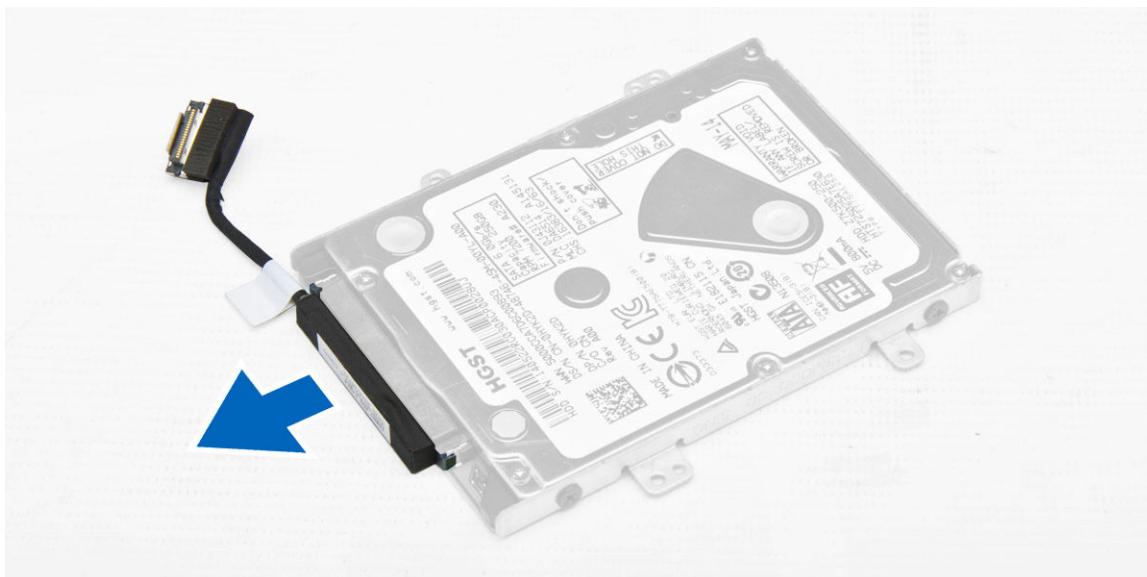

6. Fjern skruene som fester harddiskbraketten til harddisken [1], og ta harddisken ut av harddiskbraketten [2].

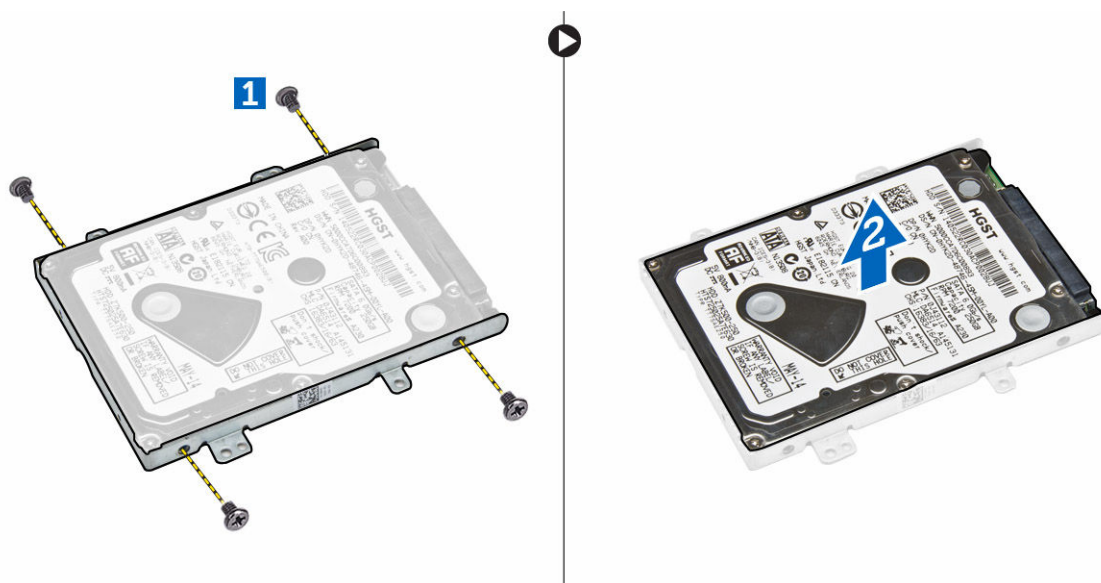

Installere harddiskenheten

1. Plasser harddiskbraketten på harddisken for å justere skruholderne, og stram til skruene for å feste harddiskbraketten.
2. Koble harddiskkabelen til kontakten på harddisken.
3. Plasser harddiskenheten i sporet på datamaskinen.
4. Koble harddiskkabelen til kontakten på hovedkortet.
5. Stram til skruene som fester harddiskbraketten til datamaskinen.
6. Sett på plass:

- a. [batteri](#)
 - b. [bunndeksel](#)
7. Følg prosedyrene i [Etter at du har arbeidet inne i datamaskinen](#).

Ta ut minnet

1. Følg prosedyrene i [Før du arbeider inne i datamaskinen](#).
2. Ta av:
 - a. [bunndeksel](#)
 - b. [batteri](#)
3. Lirk i klemmene som holder minnemodulet på plass til minnet spretter opp, og fjern minnet fra hovedkortet.

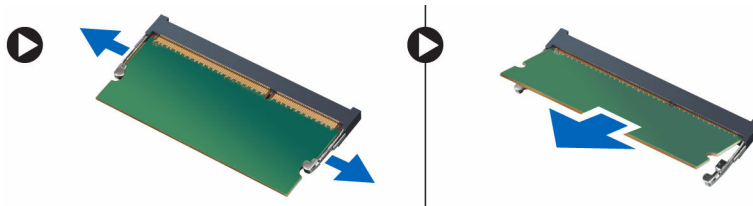



Sette inn minnet

1. Sett minnet inn i minnesokkelen til klemmene holder minnet på plass.
2. Sett på plass:
 - a. [batteri](#)
 - b. [bunndeksel](#)
3. Følg prosedyrene i [Etter at du har arbeidet inne i datamaskinen](#).

Ta av tastaturrammen

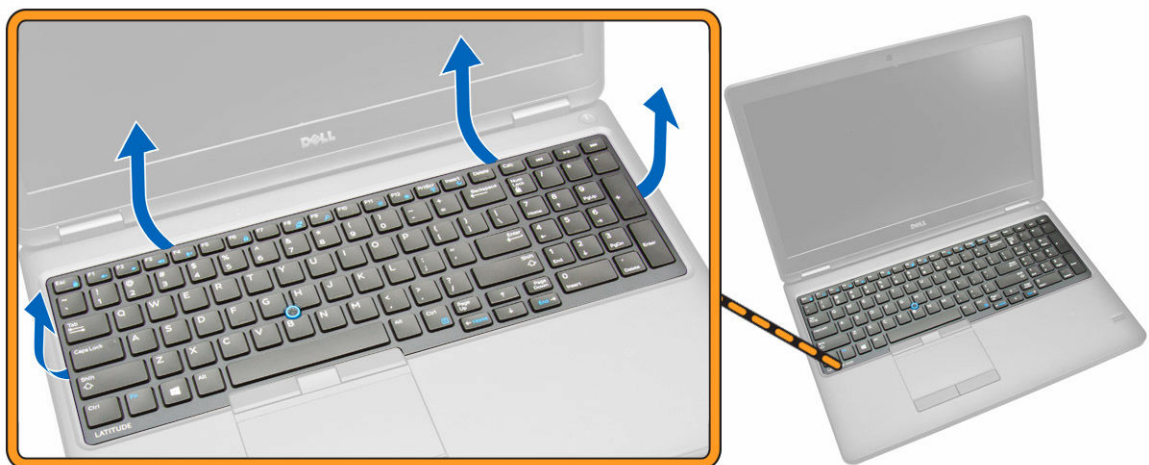
1. Følg trinnene i [Før du arbeider inne i datamaskinen](#).
2. Lirk i kantene på tastaturrammen.



 **MERK:** Det er mulig at du vil trenge et skarpt verktøy for å løsne tastaturrammen i kantene.

3. Ta tastaturrammen ut av tastaturet.

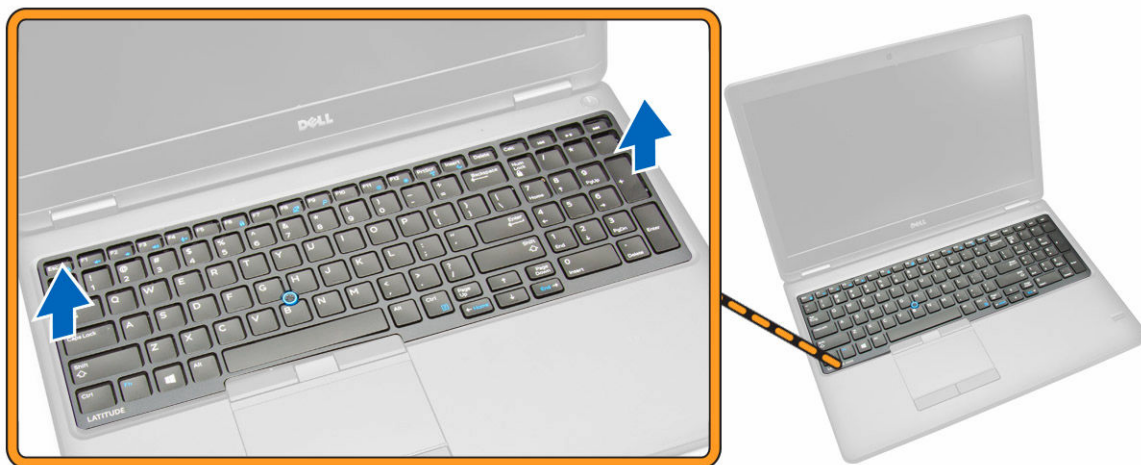

Sette på tastaturrammen

1. Sett tastaturrammen på tastaturet til det klikker på plass.
2. Følg prosedyrene i [Etter at du har arbeidet inne i datamaskinen](#).

Ta av tastaturet

1. Følg prosedyrene i [Før du arbeider inne i datamaskinen](#).
2. Ta av:
 - a. [bunndeksel](#)
 - b. [batteri](#)
 - c. [tastaturramme](#)
3. Koble tastaturkabelen og styreplatekablene fra kontaktene på hovedkortet.

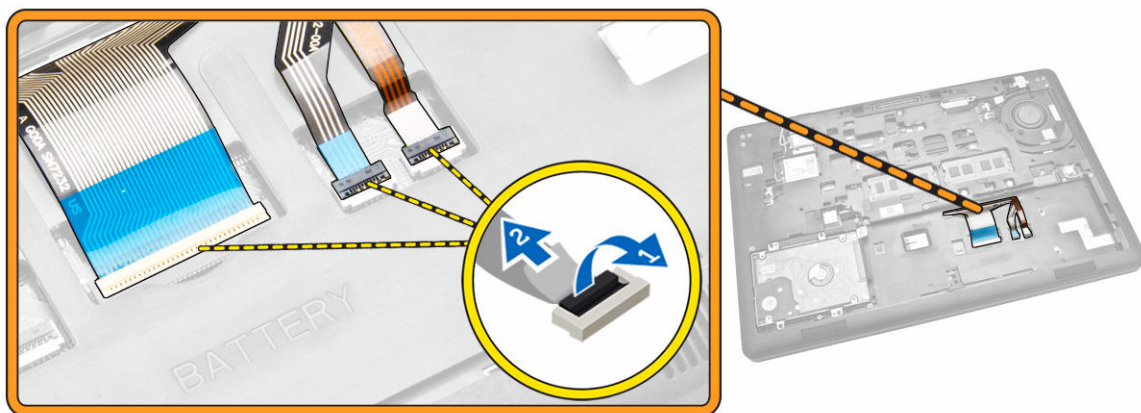

4. Skru ut skruene som fester tastaturet til datamaskinen.

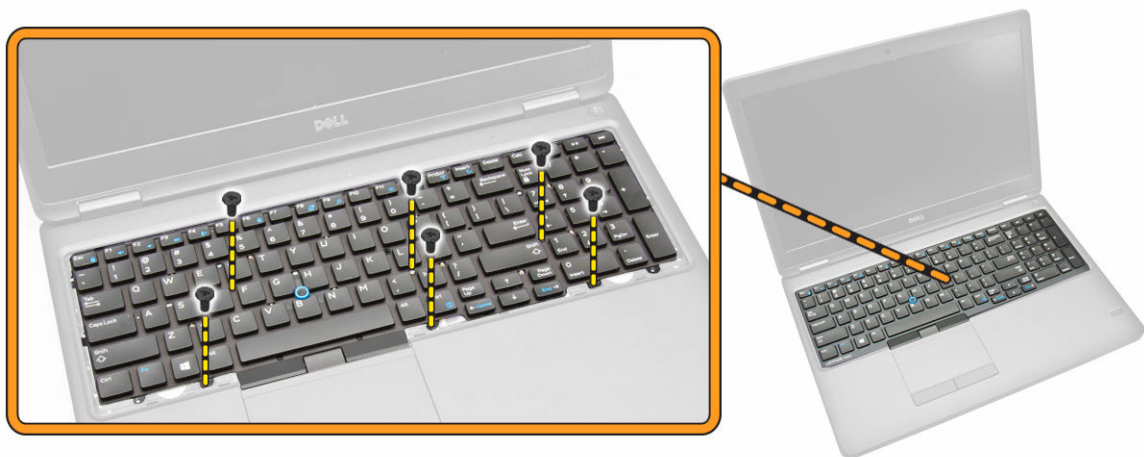

5. Ta av tastaturet fra datamaskinen.



Montere tastaturet

1. Plasser tastaturet, og juster det med skruehullene på datamaskinen.
2. Koble tastaturkabelen og styreplate til deres respektive kontakter på hovedkortet.
3. Trekk til skruene for å feste tastaturet til datamaskinen.
4. Sett på plass:
 - a. [tastaturramme](#)
 - b. [batteri](#)
 - c. [bunndeksel](#)
5. Følg prosedyrene i [Etter at du har arbeidet inne i datamaskinen](#).

Ta av håndleddstøtten

1. Følg prosedyrene i [Før du arbeider inne i datamaskinen](#).
2. Ta av:

- a. [bunndeksel](#)
 - b. [batteri](#)
 - c. [tastaturramme](#)
 - d. [tastatur](#)
3. Skru ut skruene som fester håndleddstøtten til datamaskinen.

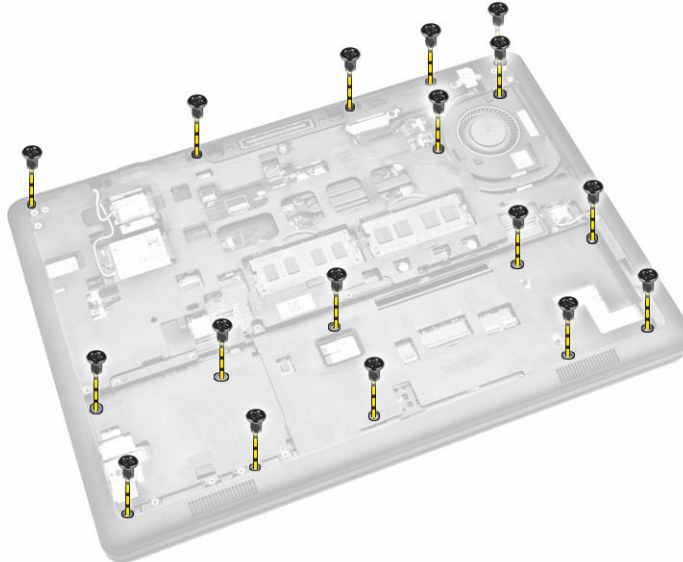

4. Snu datamaskinen og utfør følgende:
- a. Koble følgende kabler fra kontaktene på hovedkortet [1] [2].
 - strømkort
 - LED-kort
 - USH-kort
 - styreplatekort
 - b. Fjern skruene som fester håndleddstøtten til datamaskinen [3].

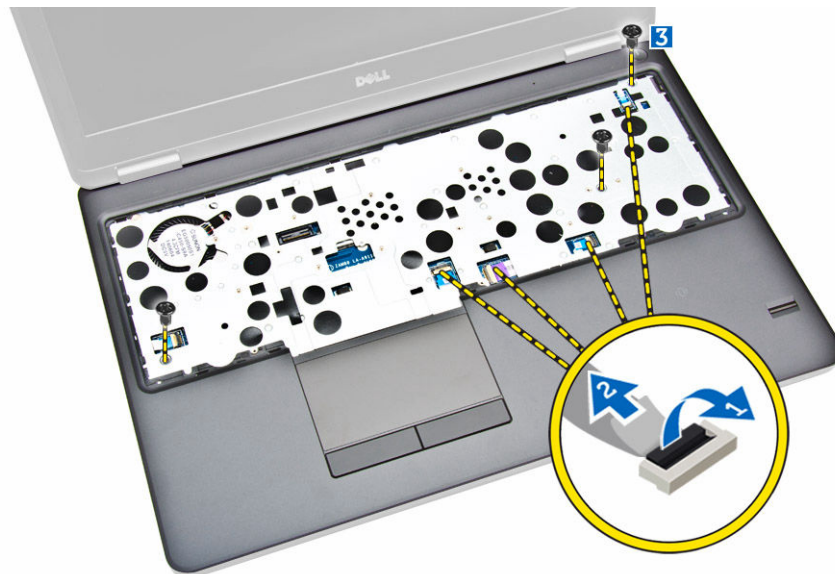

5. Skyv håndleddstøten for å løsen og fjern håndleddstøtten fra datamaskinen [2].

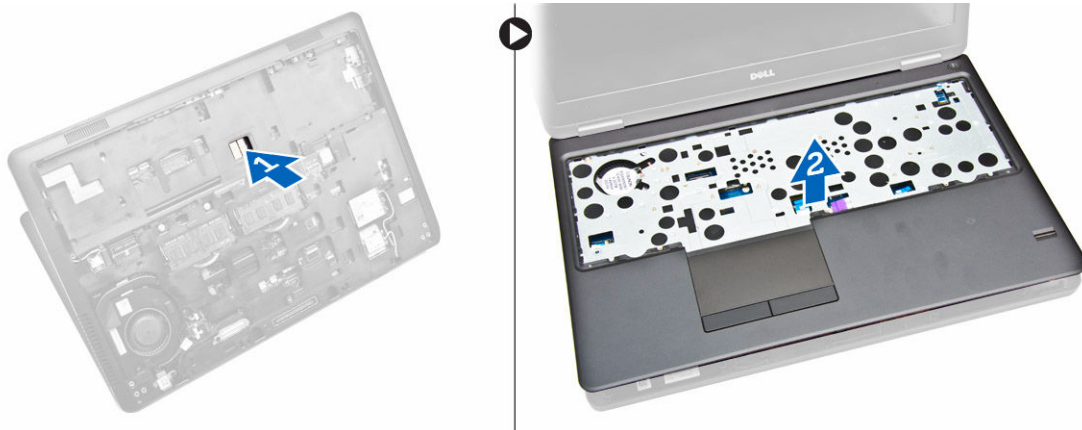

Montere håndleddstøtten

1. Plasser håndleddstøtten på datamaskinen.
2. Koble følgende kabler til kontaktene på hovedkortet:
 - a. strømkort
 - b. LED-kort
 - c. USH-kort
 - d. styreplatekort
3. Stram til skruene foran og bak på datamaskinen for å feste håndleddstøtten.
4. Sett på plass:
 - a. [tastatur](#)
 - b. [tastaturramme](#)
 - c. [batteri](#)
 - d. [bunndeksel](#)
5. Følg fremgangsmåten i [Etter at du har arbeidet inne i datamaskinen](#).

Fjerne hovedkortet til Power-Switch

1. Følg prosedyrene i [Før du arbeider inne i datamaskinen](#).
2. Ta av:
 - a. [bunndeksel](#)
 - b. [batteri](#)
 - c. [tastaturramme](#)
 - d. [tastatur](#)
 - e. [håndleddstøtte](#)
3. Utfør følgende trinn for å ta strømbryterens kort ut av håndleddstøtten:
 - a. Fjern skruene som fester strømbryterens kort til håndleddstøtten [1].
 - b. Ta strømknapkortet ut av håndleddstøtten [2].

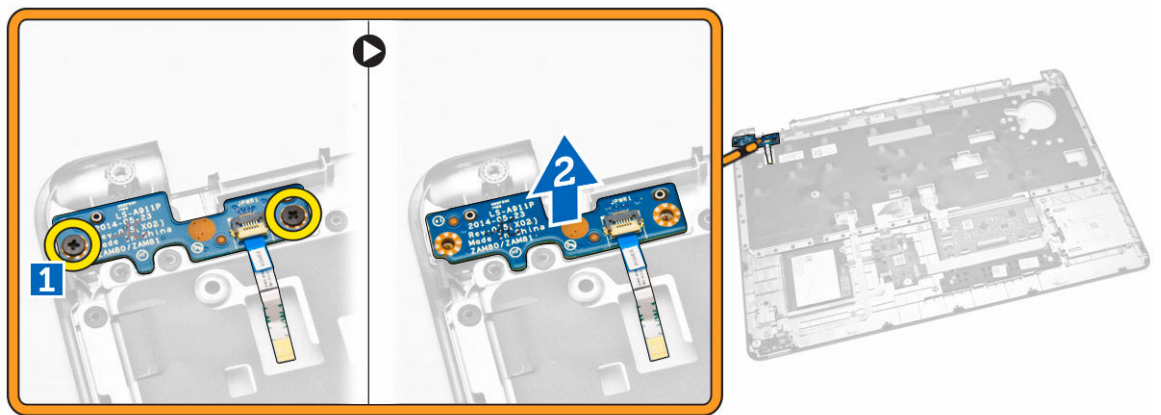

Montere strømbryterens kort

1. Plasser strømbryterens kort i sporet på håndleddstøtten.
2. Stram til skruene som fester strømbryterens kort til håndleddstøtten.
3. Sett på plass:
 - a. [håndleddstøtte](#)
 - b. [tastatur](#)
 - c. [tastaturramme](#)
 - d. [batteri](#)
 - e. [bunndeksel](#)
4. Følg prosedyrene i [Etter at du har arbeidet inne i datamaskinen](#).

Ta ut SmartCard-leserkortet

1. Følg prosedyrene i [Før du arbeider inne i datamaskinen](#).
2. Ta av:
 - a. [bunndeksel](#)
 - b. [batteri](#)
 - c. [minne](#)
 - d. [tastaturramme](#)
 - e. [tastatur](#)
 - f. [håndleddstøtte](#)
3. Utfør følgende:
 - a. Koble kabelen til SmartCard-leserkortet fra USH-kortet [1] [2].
 - b. Avdekk kabelen for å løsne fra klebemidlet [3].

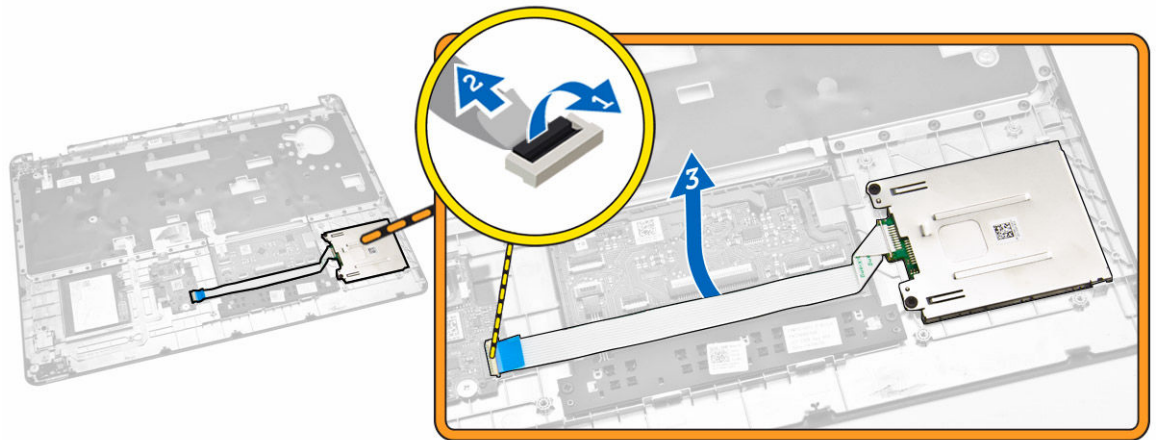

4. Løsne SmartCard-leserkortet. For å løsne SmartCard-leserkortet:
 - a. Fjern skruene som fester SmartCard-leserkortet til håndleddstøtten [1].
 - b. Skyv SmartCard-leserkortet for å løsne det [2].

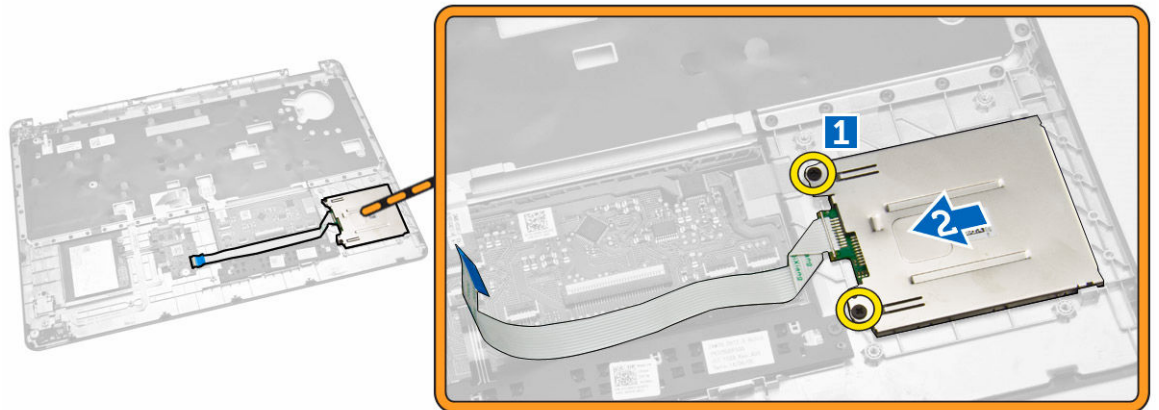

5. Fjern SmartCard-leserkortet fra håndleddstøtten.

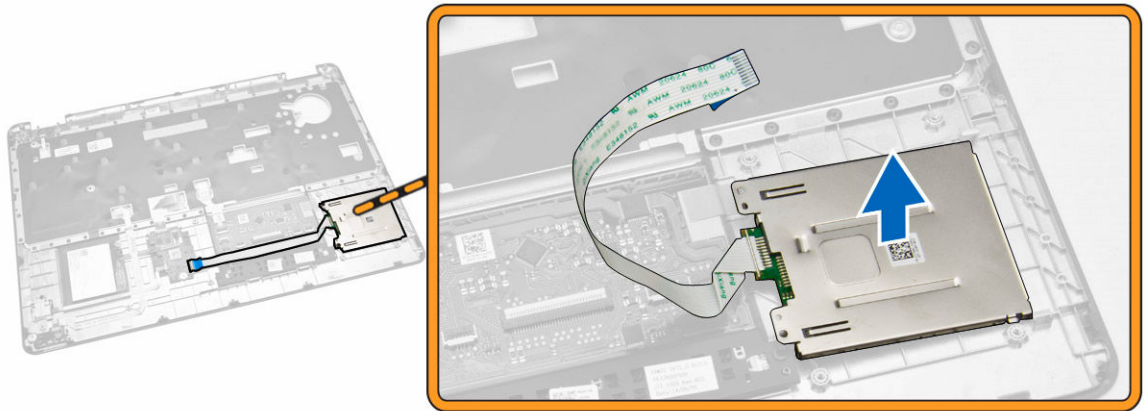

Sette inn SmartCard-leserkortet

1. Plasser SmartCard-leserkortet i sporet på håndleddstøtten.
2. Stram til skuren for å feste SmartCard-leserkortet til håndleddstøtten.
3. Sett på plass SmartCard-leserkabelen, og koble SmartCard-leserkabelen til kontakten på UHS-kortet.
4. Sett på plass:
 - a. [håndleddstøtte](#)
 - b. [tastatur](#)
 - c. [tastaturramme](#)
 - d. [batteri](#)
 - e. [bunndeksel](#)
5. Følg prosedyrene i [Etter at du har arbeidet inne i datamaskinen](#).

Fjerne UHS-kortet

1. Følg prosedyrene i [Før du arbeider inne i datamaskinen](#).
2. Ta av:
 - a. [bunndeksel](#)
 - b. [batteri](#)
 - c. [harddiskenhet](#)
 - d. [tastaturramme](#)
 - e. [tastatur](#)
 - f. [håndleddstøtte](#)
3. Utfør følgende for å fjerne UHS-kortet:
 - a. Koble alle kablene fra UHS-kortet [1] [2].
 - b. Fjern skruen som fester UHS-kortet til håndleddstøtten [3].
 - c. Ta UHS-kortet ut av håndleddstøtten [4].



Sette inn USH-kortet

1. Plasser USH-kortet på håndleddstøtten.
2. Stram til skruen som fester USH-kortet til datamaskinen.
3. Koble alle kablene til USH-kortet.
4. Sett på plass:
 - a. [håndleddstøtte](#)
 - b. [tastatur](#)
 - c. [tastaturramme](#)
 - d. [harddiskenhet](#)
 - e. [batteri](#)
 - f. [bunndeksel](#)
5. Følg prosedyrene i [Etter at du har arbeidet inne i datamaskinen](#).

Fjerne leserkortet til fingeravtrykk

1. Følg prosedyrene i [Før du arbeider inne i datamaskinen](#).
2. Ta av:
 - a. [bunndeksel](#)
 - b. [batteri](#)
 - c. [tastaturramme](#)
 - d. [tastatur](#)
 - e. [håndleddstøtte](#)
3. Utfør følgende trinn for å ta ut leserkortet til fingeravtrykk:
 - a. Fjern skruen for å løsne metallbraketten som fester leserkortet til fingeravtrykk til håndleddstøtten [1] [2].
 - b. Koble kabelen til leserkortet til fingeravtrykk fra leserkortet til fingeravtrykk [3] [4].
 - c. Ta leserkortet til fingeravtrykk ut av håndleddstøtten [5].



Montere leserkortet til fingeravtrykk

1. Sett leserkortet til fingeravtrykk på plass på håndleddstøtten.
2. Koble kabelen til fingeravtrykksleseren til leserkortet til fingeravtrykk.
3. Plasser metallbraketten på leserkortet til fingeravtrykk, og stram til skruen som fester leserkortet til fingeravtrykk.
4. Sett på plass:
 - a. [tastaturramme](#)
 - b. [tastatur](#)
 - c. [håndleddstøtte](#)
 - d. [batteri](#)
 - e. [bunndeksel](#)
5. Følg prosedyrene i [Etter at du har arbeidet inne i datamaskinen](#).

Ta ut LED-kortet

1. Følg prosedyrene i [Før du arbeider inne i datamaskinen](#).
2. Ta av:
 - a. [bunndeksel](#)
 - b. [batteri](#)
 - c. [tastaturramme](#)
 - d. [tastatur](#)
 - e. [håndleddstøtte](#)
3. Utfør følgende for å fjerne LED-kortet:
 - a. Koble kabelen til LED-kortet fra kontakten på LED-kortet [1] [2].
 - b. Fjern skruen som holder LED-kortet til håndleddstøtten [3].
 - c. Ta LED-kortet ut av håndleddstøtten [4].



Sette inn LED-kortet

1. Sett LED-kortet inn i sporet på håndleddstøtten.
2. Stram til de skruen som fester LED-kortet til håndleddstøtten.
3. Koble LED-kortet til kontakten på LED-kortet.
4. Sett på plass:
 - a. [håndleddstøtte](#)
 - b. [tastatur](#)
 - c. [tastaturramme](#)
 - d. [batteri](#)
 - e. [bunndeksel](#)
5. Følg prosedyrene i [Etter at du har arbeidet inne i datamaskinen](#).

Ta ut strømkontaktporten

1. Følg prosedyrene i [Før du arbeider inne i datamaskinen](#).
2. Ta av:
 - a. [bunndeksel](#)
 - b. [batteri](#)
3. Koble strømkontakten til portkabelen fra hovedkortet [1], og løsne strømkontakten til portkabelen fra føringskanalene [2].

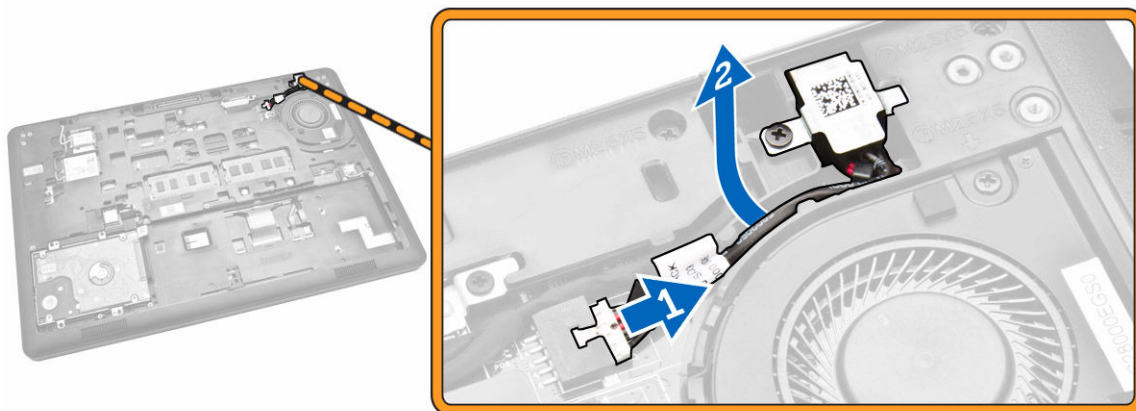

4. Utfør følgende:

- a. Fjern skruen for å løsne metallbraketten på strømkontaktporten port [1] [2].
- b. Løft og ta strømkontaktporten ut av datamaskinen [3].

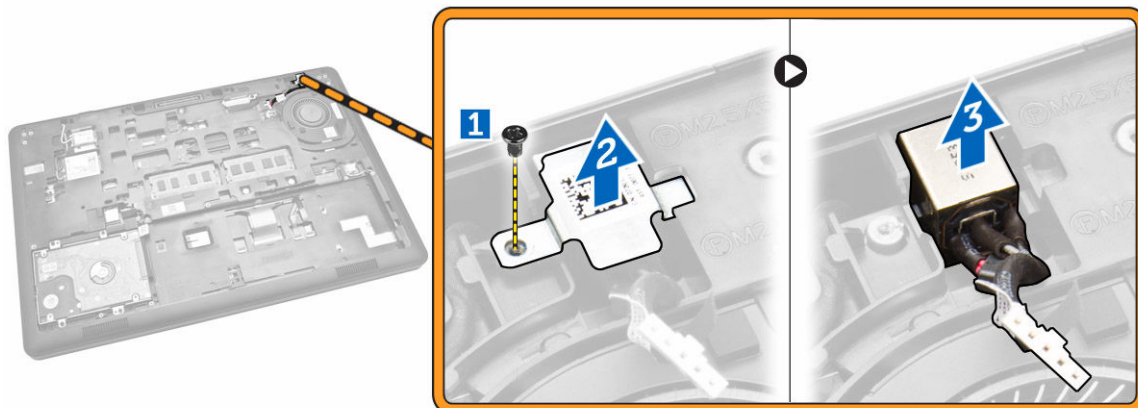

Sette inn strømkontaktporten

1. Sett strømkontaktporten på plass i datamaskinen.
2. Plasser metallbraketten på strømkontaktporten, og stram til skruen som fester strømkontaktporten til datamaskinen.
3. Før kabelen til strømkontaktporten i føringskanalene, og koble kabelen til strømkontaktporten til kontakten på hovedkortet.
4. Sett på plass:
 - a. [batteri](#)
 - b. [bunndeksel](#)
5. Følg prosedyrene i [Etter at du har arbeidet inne i datamaskinen](#).

Fjerne WLAN-/WiGig-kortet

 **MERK:** WiGig-kortet er valgfritt.

1. Følg prosedyrene i [Før du arbeider inne i datamaskinen](#).
2. Ta av [bunndekslet](#).
3. Utfør følgende trinn for å fjerne WLAN-kortet.
 - a. Koble WLAN-kablene fra kontaktene på WLAN-kortet [1].
 - b. Fjern skruen som fester WLAN-kortet til datamaskinen [2].

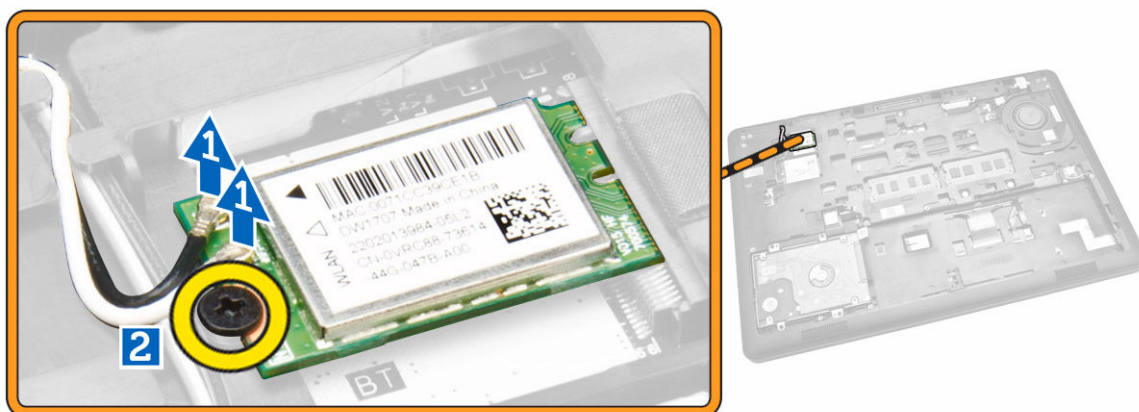

4. Ta WLAN-kortet ut av datamaskinen.

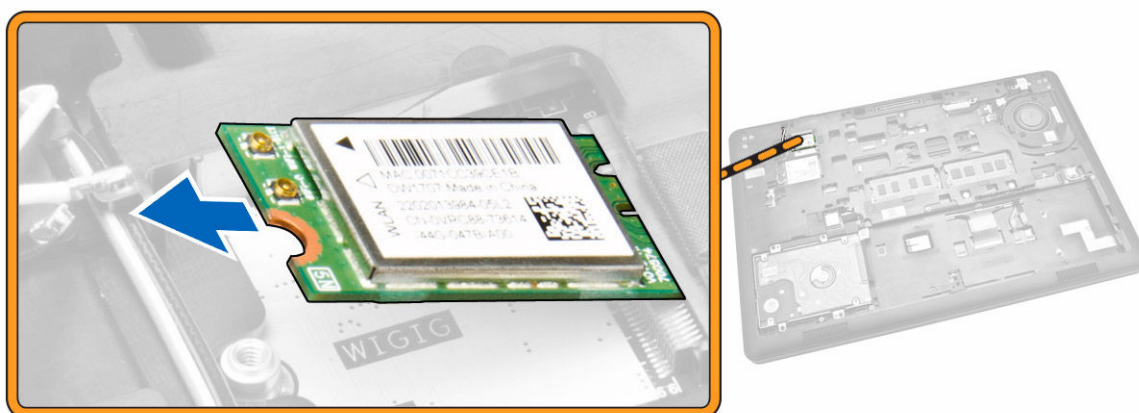

Sette inn WLAN-/WiGig-kortet

1. Sett WLAN-kortet inn i sporet på datamaskinen.
2. Trekk til skruen som fester WLAN-kortet til datamaskinen.
3. Koble WLAN-kablene til de respektive kontaktene på WLAN-kortet.

4. Sett på [bunndekslet](#).
5. Følg prosedyrene i [Etter at du har arbeidet inne i datamaskinen](#).

Ta ut WWAN-kortet

1. Følg prosedyrene i [Før du arbeider inne i datamaskinen](#).
2. Ta av [bunndekslet](#).
3. Utfør følgende trinn for å fjerne WWAN-kortet.
 - a. Koble WWAN-kablene fra kontaktene på WWAN-kortet [1].
 - b. Fjern skruen som fester WWAN-kortet til datamaskinen [2].



4. Ta ut WWAN-kortet fra datamaskinen.



Sette inn WWAN-kortet

1. Sett WWAN-kortet inn i sporet på datamaskinen.
2. Trekk til skruen som fester WWAN-kortet til datamaskinen.
3. Koble WWAN-kablene til de respektive kontaktene på WWAN-kortet.

4. Sett på [bunndekselet](#).
5. Følg prosedyrene i [Etter at du har arbeidet inne i datamaskinen](#).

Fjern skjermhengselbrakettene

1. Følg prosedyrene i [Før du arbeider inne i datamaskinen](#).
2. Ta av:
 - a. [bunndeksel](#)
 - b. [batteri](#)
 - c. [minne](#)
 - d. [harddiskenhet](#)
 - e. [tastaturramme](#)
 - f. [tastatur](#)
 - g. [håndleddstøtte](#)
3. Fjern skruene som fester skjermhengselbraketten til baksiden av datamaskinen.



4. Åpne skjermen, og utføre følgende trinn:
 - a. Fjern skruene som fester skjermhengselbrakettene foran på datamaskinen [1].
 - b. Trekk i skjermhengselbrakettene for å fjerne dem fra datamaskinen [2].

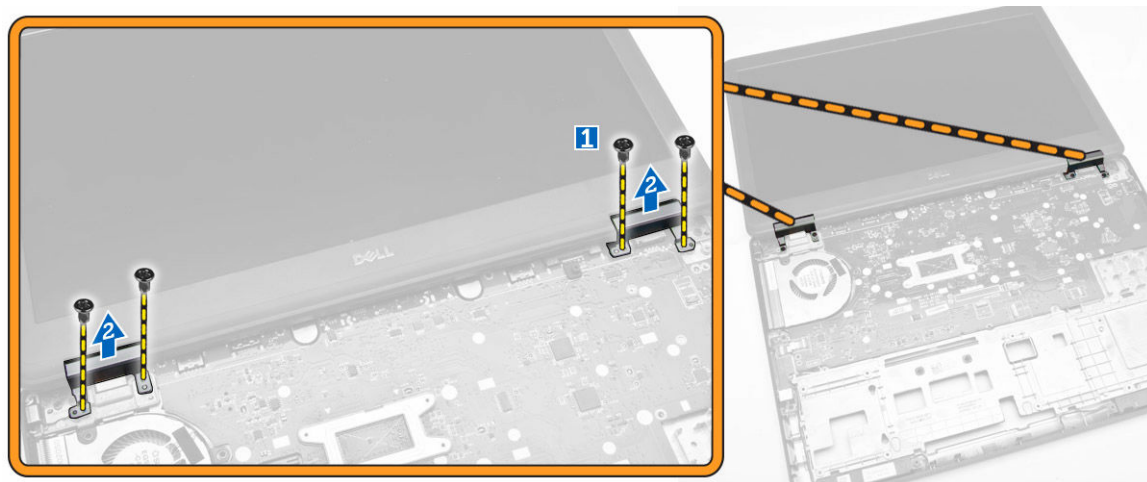

Montere skjermhengselbrakettene

1. Sett skjermhengselbrakettene inni sporene på datamaskinen.
2. Stram til skruene foran og bak på datamaskinen for å feste skjermhengselbrakettene.
3. Sett på plass:
 - a. [håndleddstøtte](#)
 - b. [tastatur](#)
 - c. [tastaturramme](#)
 - d. [harddiskenhet](#)
 - e. [minne](#)
 - f. [batteri](#)
 - g. [bunndeksel](#)
4. Følg prosedyrene i [Etter at du har arbeidet inne i datamaskinen](#).

Ta av skjermenheten

1. Følg prosedyrene i [Før du arbeider inne i datamaskinen](#).
2. Ta av:
 - a. [bunndeksel](#)
 - b. [batteri](#)
 - c. [tastaturramme](#)
 - d. [tastatur](#)
 - e. [håndleddstøtte](#)
 - f. [skjermhengselbraketter](#)
3. Koble WLAN- og WWAN-kablene fra kontaktene [1], og løsne kablene gjennom føringskanalene [2].



4. Koble skjermkabelen fra hovedkortet. For å koble fra skjermkabelen:
 - a. Fjern skruen som fester skjermkabelbraketten til datamaskinen [1].
 - b. Fjern skjermkabelbraketten for å få tilgang til skjermkabelen [2].
 - c. Koble skjermkabelen fra hovedkortet [3].

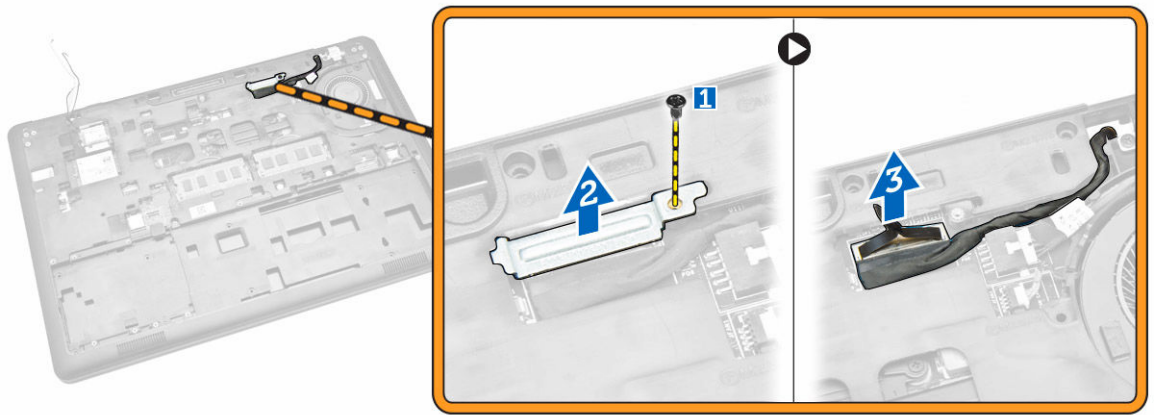

5. Løsne skjermkabelen fra føringskanalen.

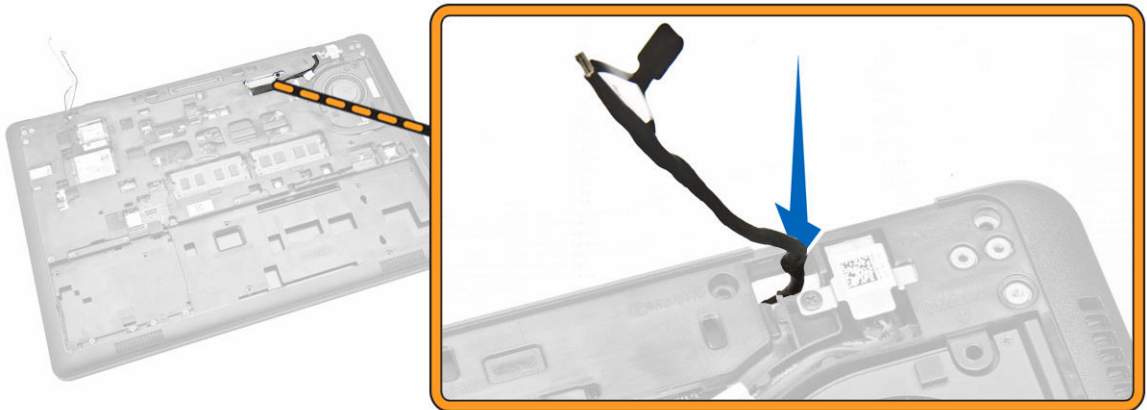

6. Fjern skruene som holder skjermenheten [1], og løft skjermenheten for å fjerne den fra datamaskinen [2].



Montere skjermenheten

1. Plasser skjermenheten justert etter skruehullene på datamaskinen.
2. Før WWAN-, WLAN- og skjermkablene gjennom føringskanalene.
3. Trekk til skruene som fester skjermenheten til datamaskinen.
4. Koble WWAN- og WLAN-kablene til de respektive kontaktene.
5. Koble skjermkabelen til hovedkortet, plasser skjermkabelbraketten over kontakten, og stram til skruen som fester skjermkabelen til datamaskinen.
6. Sett på plass:
 - a. [skjermhengselbraketter](#)
 - b. [håndleddstøtte](#)
 - c. [tastatur](#)
 - d. [tastaturramme](#)
 - e. [batteri](#)
 - f. [bunndeksel](#)
7. Følg prosedyrene i [Etter at du har arbeidet inne i datamaskinen](#).

Ta av skjermmrammen

1. Følg prosedyrene i [Før du arbeider inne i datamaskinen](#).
2. Lirk i kantene for å løsne skjermmrammen fra skjermenheten.



3. Ta skjermrammen av skjermenheten.



Montere skjermrammen

1. Legg skjermrammen ned på skjermenheten.
2. Begynn i øvre hjørne, trykk på skjermrammen, og gå rundt hele rammen til den klikker på plass på skjermenheten.
3. Følg prosedyrene i [Etter at du har arbeidet inne i datamaskinen](#).

Ta av skjermpanelet

1. Følg prosedyrene i [Før du arbeider inne i datamaskinen](#).
2. Ta av:
 - a. [bunndeksel](#)
 - b. [batteri](#)
 - c. [skjermramme](#)
3. Fjern skruene som fester skjermpanelet til skjermenheten [1], og løft for å snu skjermpanelet for å få tilgang til eDP-kabelen [2].



4. Fjern klebemidlet [1] for å få tilgang til eDP-kabelen [2].

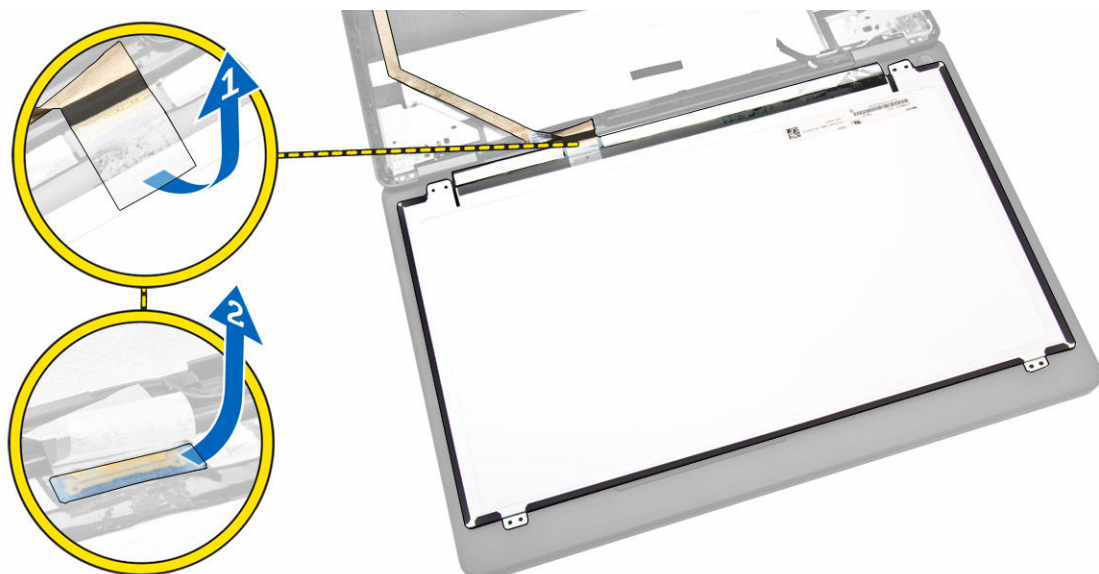

5. Koble eDP-kabelen fra kontakten [1], og fjern skjermpanelet fra skjermenheten [2].

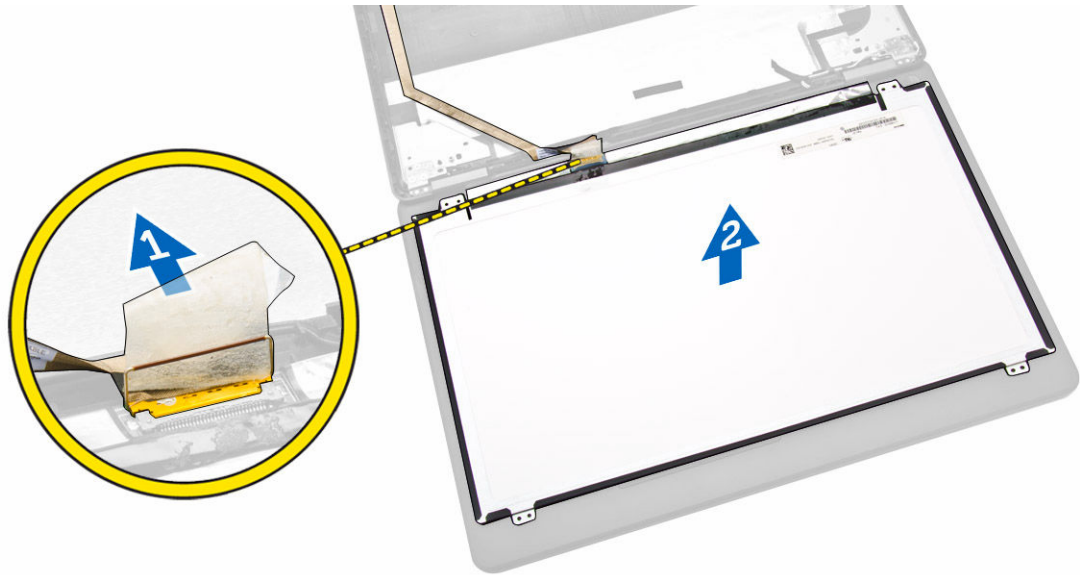

Sette på skjermpanelet

1. koble eDP-kabelen til kontakte, og fest med klebeteip.
2. Plasser skjermpanel for å justere det med skruehullene på skjermenheten.
3. Trekk til skruene for å feste skjermpanelet til skjermenheten.
4. Sett på plass:
 - a. [skjermramme](#)
 - b. [batteri](#)
 - c. [bunndeksel](#)
5. Følg prosedyrene i [Etter at du har arbeidet inne i datamaskinen](#).

Ta av skjermhengslene

1. Følg prosedyrene i [Før du arbeider inne i datamaskinen](#).
2. Ta av:
 - a. [bunndeksel](#)
 - b. [batteri](#)
 - c. [minne](#)
 - d. [harddiskenhet](#)
 - e. [tastaturramme](#)
 - f. [tastatur](#)
 - g. [håndleddstøtte](#)
 - h. [skjermhengselbraketter](#)
 - i. [skjermenhet](#)
 - j. [skjermramme](#)
3. Utfør følgende trinn for å fjerne skjermhengslene fra skjermenheten:
 - a. Fjern skruene som fester skjermhengslene på begge siden av skjermenheten [1].
 - b. Ta skjermhengslene av skjermenheten [2].



Sette på skjermhengslene

1. Sett skjermhengslene inn i sporene på skjermenheten.
2. Stram til skruene for å feste skjermhengselen på begge sidene av skjermenheten.
3. Sett på plass:
 - a. [skjermramme](#)
 - b. [skjermenhet](#)
 - c. [skjermhengselbraketter](#)
 - d. [håndleddstøtte](#)
 - e. [tastatur](#)
 - f. [tastaturramme](#)
 - g. [harddiskenhet](#)
 - h. [minne](#)
 - i. [batteri](#)
 - j. [bunndeksel](#)
4. Følg prosedyrene i [Etter at du har arbeidet inne i datamaskinen](#).

Fjerne kameraet

1. Følg prosedyrene i [Før du arbeider inne i datamaskinen](#).
2. Ta av:
 - a. [bunndeksel](#)
 - b. [batteri](#)
 - c. [skjermramme](#)
 - d. [skjermpanel](#)
3. Utfør følgende trinn for å fjerne kameraet fra datamaskinen:
 - a. Løft kameraet for å løsne det fra klebemidlet [1].
 - b. Koble kamerakabelen fra kontakten [2].
 - c. Løft kameraet ut av datamaskinen [3].

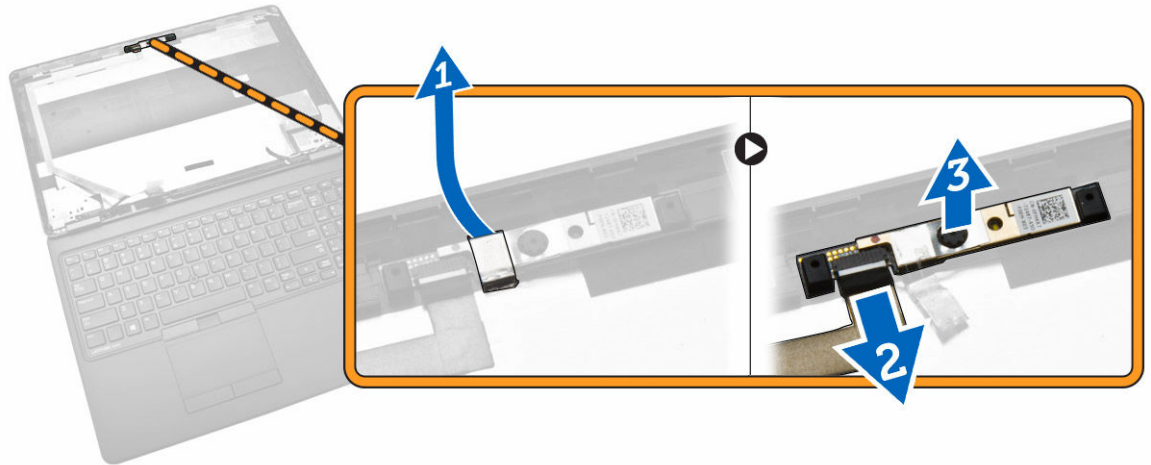

Sette på kameraet

1. Sett kameraet på plass på skjermenheten.
2. Koble kamerakabelen til kontakten.
3. Sett på plass:
 - a. [skjermpanel](#)
 - b. [skjermramme](#)
 - c. [batteri](#)
 - d. [bunndeksel](#)
4. Følg prosedyrene i [Etter at du har arbeidet inne i datamaskinen](#).

Fjerne eDP-kabelen

1. Følg prosedyrene i [Før du arbeider inne i datamaskinen](#).
2. Ta av:
 - a. [bunndeksel](#)
 - b. [batteri](#)
 - c. [minne](#)
 - d. [harddiskenhet](#)
 - e. [tastaturramme](#)
 - f. [tastatur](#)
 - g. [håndleddstøtte](#)
 - h. [skjermhengselbraketter](#)
 - i. [skjermenhet](#)
 - j. [skjermramme](#)
 - k. [skjermpanel](#)
3. Utfør følgende trinn for å fjerne eDP-kabelen fra datamaskinen:
 - a. Koble eDP-kabelen fra kontakten [1].
 - b. Avdekk eDP-kabelen [2], og fjern eDP-kabelen fra datamaskinen [3].



Sette inn eDP-kabelen

1. Sett eDP-kabelen på plass på skjermenheten.
2. Koble eDP-kabelen til kontakten.
3. Sett på plass:
 - a. [skjermpanel](#)
 - b. [skjermramme](#)
 - c. [skjermenhet](#)
 - d. [skjermhengselbraketter](#)
 - e. [håndleddstøtte](#)
 - f. [tastatur](#)
 - g. [tastaturramme](#)
 - h. [harddiskenhet](#)
 - i. [minne](#)
 - j. [batteri](#)
 - k. [bunndeksel](#)
4. Følg prosedyrene i [Etter at du har arbeidet inne i datamaskinen](#).

Ta ut systemviften

1. Følg prosedyrene i [Før du arbeider inne i datamaskinen](#).
2. Ta av:
 - a. [bunndeksel](#)
 - b. [batteri](#)
 - c. [tastaturramme](#)
 - d. [tastatur](#)
 - e. [håndleddstøtte](#)
3. Koble systemvifte-kabelen fra kontakten på hovedkortet.

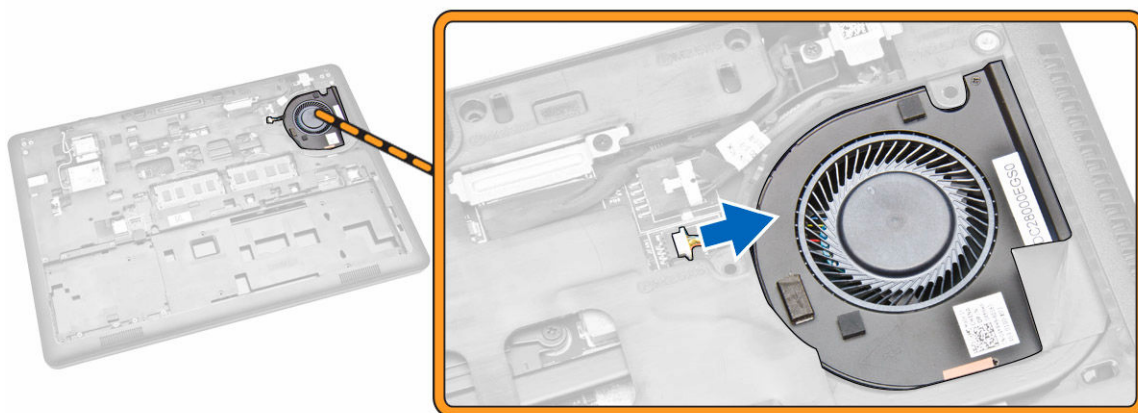

4. Fjern systemviften fra datamaskinen.

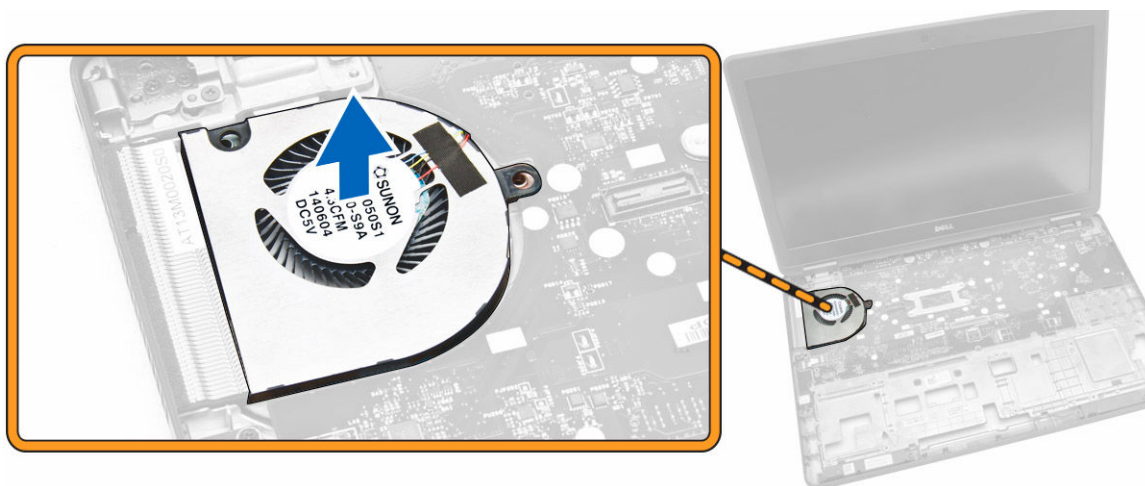

Sette inn systemviften

1. Sett systemviften inn i sporet på datamaskinen.
2. Koble systemviftekabelen til kontakten på hovedkortet.
3. Sett på plass:
 - a. [håndleddstøtte](#)
 - b. [tastatur](#)
 - c. [tastaturramme](#)
 - d. [batteri](#)
 - e. [bunndeksel](#)
4. Følg prosedyrene i [Etter at du har arbeidet inne i datamaskinen](#).

Ta ut lydkortet

1. Følg prosedyrene i [Før du arbeider inne i datamaskinen](#).
2. Ta av:

- a. [bunndeksel](#)
 - b. [batteri](#)
 - c. [tastaturramme](#)
 - d. [tastatur](#)
 - e. [håndleddstøtte](#)
3. Utfør følgende trinn for å ta lydkortet ut av datamaskinen:
- a. Koble kablen til lydkortet fra kontakten på hovedkortet [1] [2].
 - b. Løsne høyttalerkabelen fra lydkortet [3].
 - c. Fjern skruene som fester lydkortet til datamaskinen [4].
 - d. Løft og ta lydkortet ut fra datamaskinen [5].

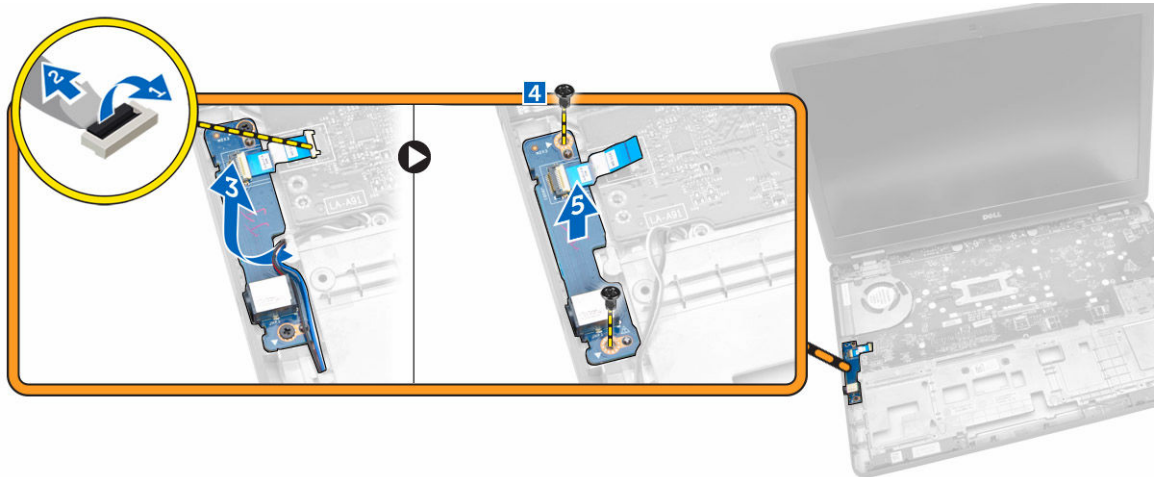

Sette inn lydkortet

1. Sett lydkortet på plass på datamaskinen.
2. Stram til skruene som fester lydkortet til datamaskinen.
3. Før høyttalerkabelen gjennom føringskanalen.
4. Koble lydkortkabelen til kontakten på hovedkortet.
5. Sett på plass:
 - a. [håndleddstøtte](#)
 - b. [tastatur](#)
 - c. [tastaturramme](#)
 - d. [batteri](#)
 - e. [bunndeksel](#)
6. Følg prosedyrene i [Etter at du har arbeidet inne i datamaskinen](#).

Ta ut hovedkortet

1. Følg prosedyrene i [Før du arbeider inne i datamaskinen](#).
2. Ta av:
 - a. [bunndeksel](#)
 - b. [batteri](#)
 - c. [minne](#)

- d. [harddiskenhet](#)
 - e. [tastaturramme](#)
 - f. [tastatur](#)
 - g. [håndleddstøtte](#)
 - h. [skjermhengselbraketter](#)
 - i. [skjermenhet](#)
 - j. [systemvifte](#)
3. Koble fra høyttalerkabelen [1] og strømkabelen [2] fra hovedkortet.

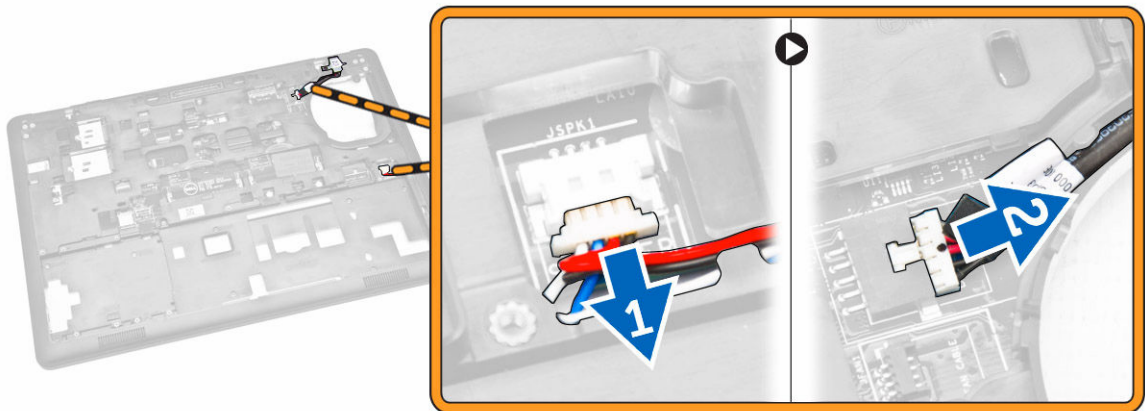

4. Koble fra lydkortkabelen [1] [2], og fjern skruene som fester hovedkortet til datamaskinen [3].

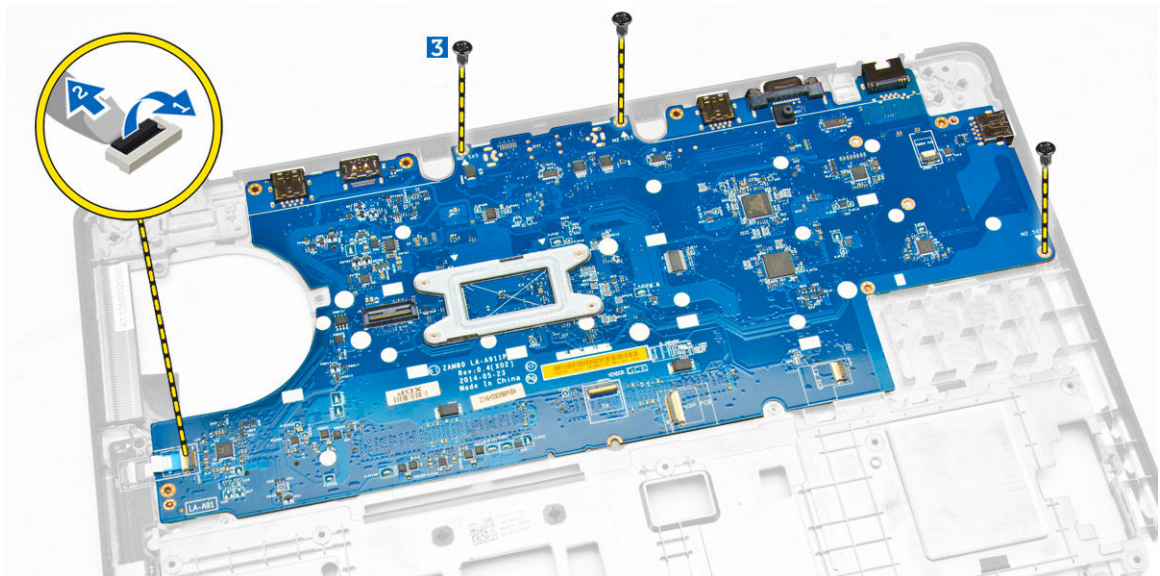

5. Ta hovedkortet ut av kabinettet.

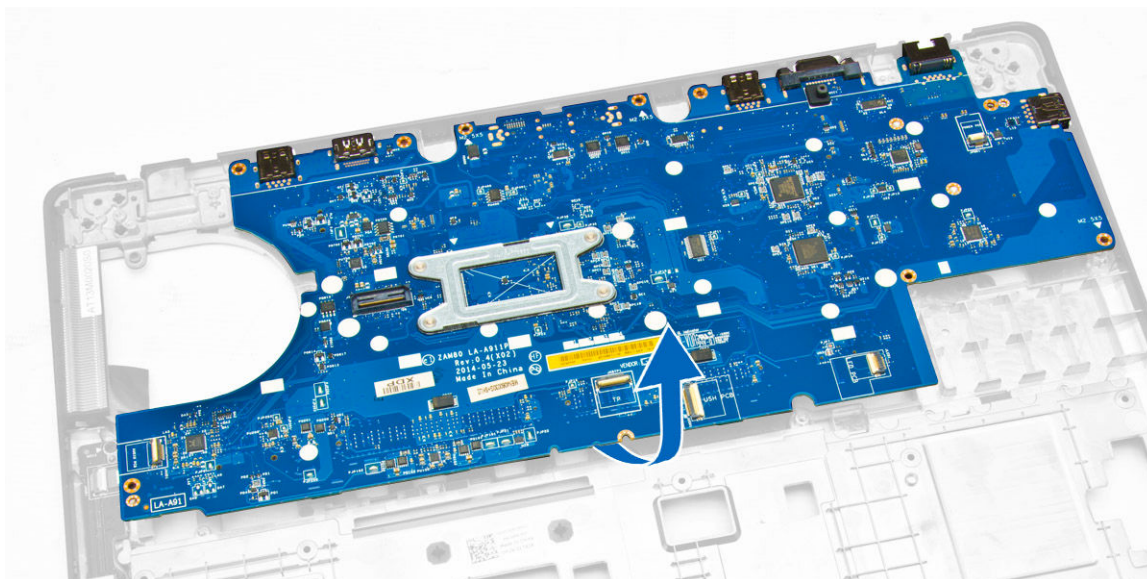

Sette inn hovedkortet

1. Plasser hovedkortet slik at det er justert etter skruehullene på datamaskinen.
2. Trekk til skruene som fester hovedkortet til datamaskinen.
3. Koble følgende kabler til kontaktene på hovedkortet:
 - a. lydkort
 - b. høyttaler
 - c. strømkontakt
4. Sett på plass:
 - a. [systemvifte](#)
 - b. [skjermenhet](#)
 - c. [skjermhengselbraketter](#)
 - d. [håndleddstøtte](#)
 - e. [tastatur](#)
 - f. [tastaturramme](#)
 - g. [harddiskenhet](#)
 - h. [minne](#)
 - i. [batteri](#)
 - j. [bunndeksel](#)
5. Følg prosedyrene i [Etter at du har arbeidet inne i datamaskinen](#).

Ta ut klokkebatteriet

1. Følg prosedyrene i [Før du arbeider inne i datamaskinen](#).
2. Ta av:
 - a. [bunndeksel](#)
 - b. [batteri](#)
 - c. [minne](#)
 - d. [harddiskenhet](#)

- e. [tastaturramme](#)
 - f. [tastatur](#)
 - g. [håndleddstøtte](#)
 - h. [skjermhengselbraketter](#)
 - i. [skjermenhet](#)
 - j. [systemvifte](#)
 - k. [hovedkort](#)
3. Utfør følgende trinn for å ta klokkebatteriet ut av datamaskinen:
- a. Koble klokkebatterikabelen fra kontakten på hovedkortet [1].
 - b. Lirk i klokkebatteriet for å løsne det fra klebmidlet, og fjern det fra hovedkortet [2].

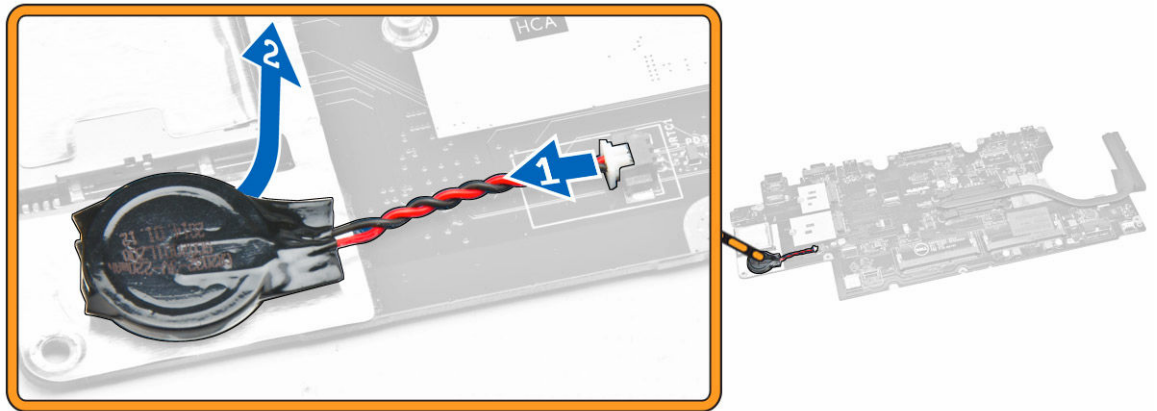

Sette inn klokkebatteriet

1. Plasser klokkebatteriet i sporet på hovedkortet.
2. Koble klokkebatterikabelen til kontakten på hovedkortet.
3. Sett på plass:
 - a. [hovedkort](#)
 - b. [systemvifte](#)
 - c. [skjermenhet](#)
 - d. [skjermhengselbraketter](#)
 - e. [håndleddstøtte](#)
 - f. [tastatur](#)
 - g. [tastaturramme](#)
 - h. [harddiskenhet](#)
 - i. [minne](#)
 - j. [batteri](#)
 - k. [bunndeksel](#)
4. Følg prosedyrene i [Etter at du har arbeidet inne i datamaskinen](#).

Ta ut varmeavlederen

1. Følg prosedyrene i [Før du arbeider inne i datamaskinen](#).
2. Ta av:

- a. [bunndeksel](#)
 - b. [batteri](#)
 - c. [minne](#)
 - d. [tastaturramme](#)
 - e. [tastatur](#)
 - f. [håndleddstøtte](#)
 - g. [skjermhengselbraketter](#)
 - h. [skjermenhet](#)
 - i. [systemvifte](#)
 - j. [hovedkort](#)
3. Utfør følgende trinn for å fjerne varmeavlederen fra hovedkortet:
- a. Fjern skruene som fester varmeavlederen til hovedkortet [1].
 - b. Fjern varmeavlederen fra hovedkortet [2].

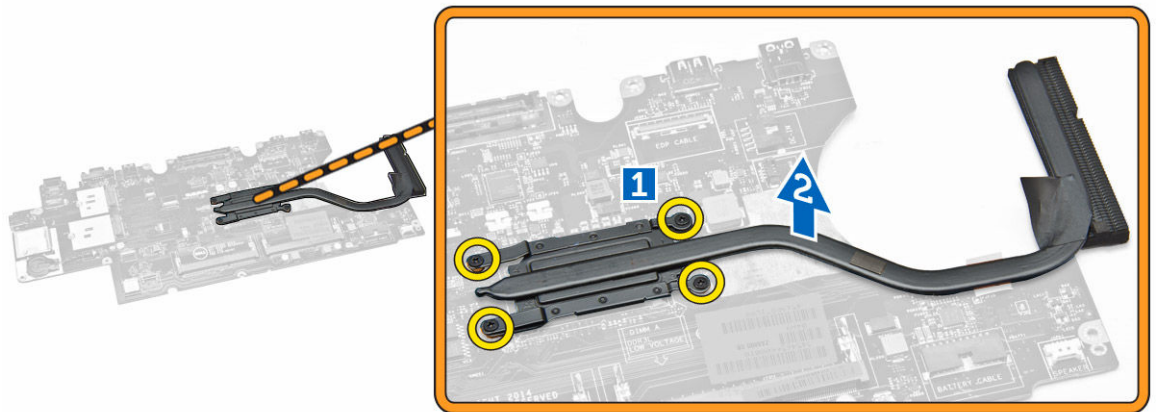

Installere varmelederen

1. Plasser varmeavlederen på hovedkortet, og juster den i forhold til skruehullene.
2. Trekk til skruene som holder varmeavlederen til hovedkortet.
3. Sett på plass:
 - a. [hovedkort](#)
 - b. [systemvifte](#)
 - c. [skjermenhet](#)
 - d. [skjermhengselbraketter](#)
 - e. [håndleddstøtte](#)
 - f. [tastatur](#)
 - g. [tastaturramme](#)
 - h. [harddiskenhet](#)
 - i. [minne](#)
 - j. [batteri](#)
 - k. [bunndeksel](#)
4. Følg prosedyrene i [Etter at du har arbeidet inne i datamaskinen](#).

Ta av høyttalerne

1. Følg prosedyrene i [Før du arbeider inne i datamaskinen](#).
2. Ta av:
 - a. [bunndeksel](#)
 - b. [batteri](#)
 - c. [minne](#)
 - d. [harddiskenhet](#)
 - e. [tastaturramme](#)
 - f. [tastatur](#)
 - g. [håndleddstøtte](#)
 - h. [skjermhengselbraketter](#)
 - i. [skjermenhet](#)
 - j. [systemvifte](#)
 - k. [hovedkort](#)
3. Løsne høyttalerkablene fra føringskanalene.

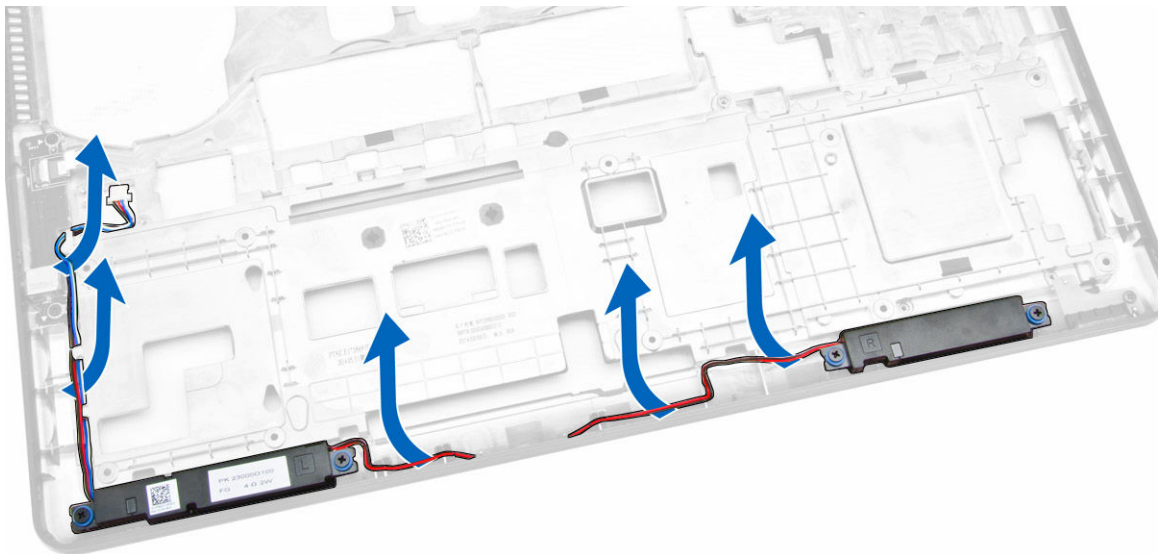

4. Utfør følgende trinn for å fjerne høyttalerne fra datamaskinen:
 - a. Ta ut skruene som fester høyttalerne til datamaskinen [1].
 - b. Ta av høyttalerne fra datamaskinen [2].

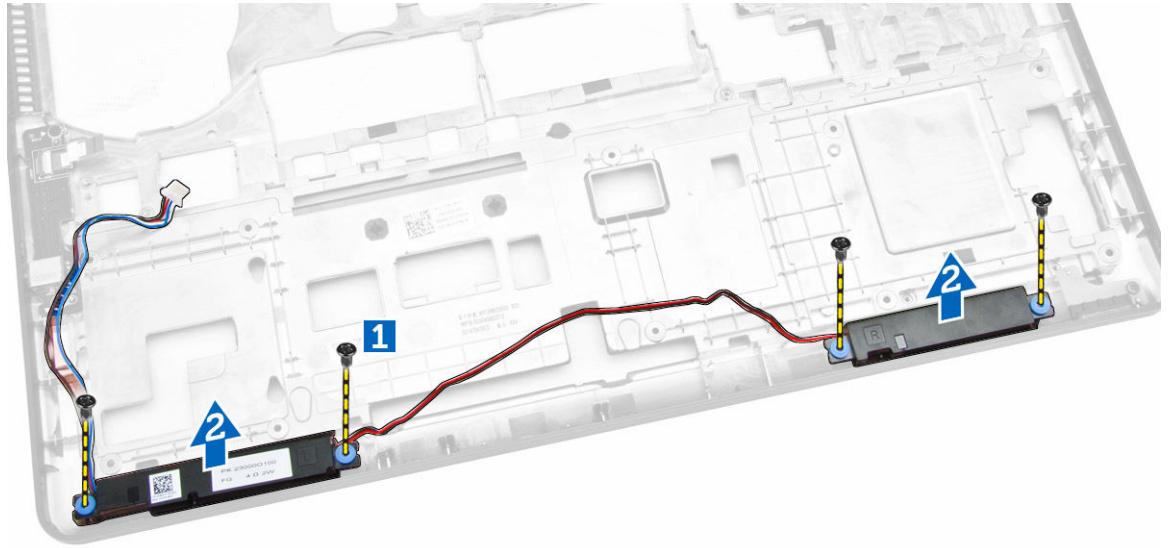

Montere høyttalerne

1. Plasser høyttalerne i sporene på datamaskinen.
2. Stram til skruene for å feste høyttalerne til datamaskinen.
3. Før høyttalerkablene gjennom føringskanalene.
4. Sett på plass:
 - a. [hovedkort](#)
 - b. [systemvifte](#)
 - c. [skjermenhet](#)
 - d. [skjermhengselbraketter](#)
 - e. [håndleddstøtte](#)
 - f. [tastatur](#)
 - g. [tastaturramme](#)
 - h. [harddiskenhet](#)
 - i. [minne](#)
 - j. [batteri](#)
 - k. [bunndeksel](#)
5. Følg prosedyrene i [Etter at du har arbeidet inne i datamaskinen](#).

Alternativer i System Setup (Systemoppsett)

 **MERK:** Avhengig av datamaskinen og enhetene som er installert, er det mulig at noen av elementene i denne listen ikke vises.

Tabell 1. Generelt

Option	Beskrivelse
System Information	<p>Denne delen inneholder en oversikt over de viktigste maskinvarefunksjonene på datamaskinen.</p> <ul style="list-style-type: none"> • System Information (systeminformasjon) - Viser BIOS Version (BIOS-versjon), Service Tag (servicemerke), Asset Tag (gjenstandsmerke), Ownership Tag (eierskapsmerke), Ownership Date (eierskapsdato), Manufacture Date (produksjonsdato) og Express Service Code (ekspressservicekode). • Memory Information (minneinformasjon) – Viser Memory Installed (installert minne), Memory Available (tilgjengelig minne), Memory Speed (minnehastighet), Memory Channels Mode (minnekanalmodus), Memory Technology (minneteknologi), DIMM A Size (DIMM A-størrelse) og DIMM B Size (DIMM B-størrelse). • Processor Information (prosessorinformasjon): Viser Processor Type (prosessortype), Core Count (antall kjerner), Processor ID (prosessor-ID), Current Clock Speed (gjeldende klokkehastighet), Minimum Clock Speed (minste klokkehastighet), Maximum Clock Speed (største klokkehastighet), Processor L2 Cache (L2-buffer for prosessor), Processor L3 Cache (L3-buffer for prosessor), HT Capable (HT-aktivert) og 64-Bit Technology (64-biters teknologi). • Device Information (Enhetsinformasjon): Displays Primary Hard Drive, MiniCard Device, ODD Device, Dock eSATA Device, LOM MAC Address, Video Controller, Video BIOS Version, Video Memory, Panel Type, Native Resolution, Audio Controller, Wi-Fi Device, WiGig Device, Cellular Device, Bluetooth Device.
Battery Information	Viser batteristatusen og hvilken type strømadapter som er koblet til datamaskinen.
Boot Sequence	<p>Boot Sequence</p> <p>Kan brukes til å endre hvilken rekkefølge datamaskinen skal søke etter et operativsystem. Valgmulighetene er:</p> <ul style="list-style-type: none"> • Diskette Drive • Internal HDD • USB Storage Device (USB-lagringsenhet) • CD/DVD/CD-RW Drive (CD/DVD/CD-RW-stasjon) • Onboard NIC (integreert nettverkskort)

Option	Beskrivelse
	Som standard er alle alternativene haket av. Du kan også deaktivere et alternativ, eller endre oppstartsrekkefølgen.
	<p>Boot List Option</p> <p>Her kan oppstartslisten endres.</p> <ul style="list-style-type: none"> • Legacy (Eldre) • UEFI
Advanced Boot Options	Dette alternativet brukes til å aktivere støtten for eldre ROM. Som standard er alternativet Enable Legacy Option ROMs ikke haket av.
Date/Time	Her kan du endre dato og klokkeslett.

Tabell 2. System Configuration (Systemkonfigurasjon)

Option	Beskrivelse
Integrated NIC	<p>Her kan du konfigurere den integrerte nettverkskontrolleren. Alternativene er:</p> <ul style="list-style-type: none"> • Disabled (Deaktivert) • Enabled (Aktivert) • Enabled w/PXE (aktivert m/PXE): Dette alternativet er aktivert som standard.
Parallel Port	<p>Her kan du konfigurere parallellporten på forankringsenheten. Alternativene er:</p> <ul style="list-style-type: none"> • Disabled (Deaktivert) • AT: Dette alternativet er aktivert som standard. • PS2 • ECP
Serial Port	<p>Her kan du konfigurere den integrerte serieporten. Alternativene er:</p> <ul style="list-style-type: none"> • Disabled (Deaktivert) • COM1: Dette alternativet er aktivert som standard. • COM2 • COM3 • COM4
SATA Operation	<p>Her kan du konfigurere den interne SATA-harddiskkontrolleren. Alternativene er:</p> <ul style="list-style-type: none"> • Disabled (Deaktivert) • AHCI • RAID On (RAID på): Dette alternativet er aktivert som standard.
Drives	<p>Her kan du konfigurere de integrerte SATA-stasjonene. Alle stasjonene er aktivert som standard. Alternativene er:</p> <ul style="list-style-type: none"> • SATA-0 • SATA-1





Option	Beskrivelse
	<ul style="list-style-type: none"> • SATA-2 • SATA-3
SMART Reporting	<p>Dette feltet kontrollerer om harddiskfeil for integrerte harddisker rapporteres under systemoppstart. Denne teknologien er en del av SMART (Self Monitoring Analysis and Reporting Technology)-spesifikasjonen. Dette alternativet er deaktivert som standard.</p> <ul style="list-style-type: none"> • Enable SMART Reporting (aktiver SMART-rapportering)
USB Configuration	<p>Dette feltet konfigurerer den integrerte USB-kontrolleren. Hvis Boot Support (oppstartstøtte) er aktivert, vil systemet kunne starte fra enhver type USB-basert masselagringsenhet (harddisker, minnepinner, disketter).</p> <p>Hvis USB-porten er aktivert, er enheten som er koblet til denne porten aktivert og tilgjengelig for operativsystem.</p> <p>Hvis USB-porten er deaktivert, kan ikke operativsystemet se noen enhet koblet til denne porten.</p> <ul style="list-style-type: none"> • Enable Boot Support (Aktiver oppstartstøtte) • Enable External USB Port (Aktiver ekstern USB-port) • Enable USB3.0 Controller (Aktiver USB 3.0-kontrolleren) <p> MERK: USB-tastatur og mus arbeider alltid i BIOS-oppsettet uavhengig av disse innstillingene.</p>
USB PowerShare	<p>Dette feltet konfigurerer funksjonsatferden USB PowerShare. Dette alternativet brukes til å lade eksterne enheter ved bruk av lagret systembatteristrøm via USB PowerShare-porten.</p>
Audio	<p>Dette feltet gir deg muligheten til å aktivere eller deaktivere det integrerte lydkortet. Som standard er alternativet Enable Audio valgt.</p>
Keyboard Illumination	<p>I dette feltet kan du velge driftsmodus for tastaturlysfunksjonen.</p> <p>Lysnivået for tastaturet kan stilles fra 0 % til 100 %</p> <ul style="list-style-type: none"> • Disabled (Deaktivert) • Dim (Svakt) • Bright (Sterkt) <p>Dette alternativet er deaktivert som standard.</p>
Keyboard Backlight with AC	<p>Alternativet med bakgrunnslys på tastaturet påvirker ikke funksjonen med hovedbelysning. Belysning av tastaturet vil fortsatt støtte forskjellige belysningsnivåer. Dette feltet påvirkes når bakgrunnsbelysning er aktivert.</p>
Unobtrusive Mode	<p>Dette alternativet, når det er aktivert, gjør at du ved å trykke Fn+F7 slå av alle lys- og lydavgivelser fra systemet. Trykk Fn+F7 igjen for å gå tilbake til normal operasjon. Dette alternativet er deaktivert som standard.</p>



Option	Beskrivelse
Miscellaneous Devices	<p>Her kan du aktivere eller deaktivere følgende enheter:</p> <ul style="list-style-type: none"> • Enable Microphone (aktiver mikrofon) • Enable Camera (aktiver kamera) • Hard Drive Free Fall Protection (fallbeskyttelse for harddisk) • Enable Media Card (aktiver mediekort) • Disable Media Card (Deaktiver mediekort) <p> MERK: Alle enheter er aktivert som standard.</p> <p>Du kan også aktivere eller deaktivere mediekort.</p>

Tabell 3. Skjermkort

Option	Beskrivelse
LCD Brightness	<p>Her kan du stille inn lysstyrken på skjermen, avhengig av strømkilde (batteri eller nettstrøm).</p> <p> MERK: Innstillingen Video (skjerm) vises bare hvis det er installert et skjermkort i systemet.</p>

Tabell 4. Security (Sikkerhet)

Option	Beskrivelse
Admin Password	<p>Her kan du angi, endre eller slette administratorpassordet.</p> <p> MERK: Du må angi administratorpassordet før du angir system- eller harddiskpassord. Hvis administratorpassordet slettes, slettes også system- og harddiskpassordet automatisk.</p> <p> MERK: Passordendringer trer i kraft umiddelbart.</p> <p>Standardinnstilling: Ikke angitt</p>
System Password	<p>Her kan du angi, endre eller slette systempassordet.</p> <p> MERK: Passordendringer trer i kraft umiddelbart.</p> <p>Standardinnstilling: Ikke angitt</p>
Internal HDD-1 Password	<p>Brukes til å stille inn, endre eller slette passordet på systemets interne harddisk.</p> <p> MERK: Passordendringer trer i kraft umiddelbart.</p> <p>Standardinnstilling: Ikke angitt</p>
Strong Password	<p>Her kan du angi at sterke passord alltid må angis.</p> <p>Standardinnstilling: Enable Strong Password (Aktiver sterkt passord) er ikke valgt.</p>

Option	Beskrivelse
	 MERK: Hvis sterkt passord er aktivert, må administrator- og systempassordene inneholde minst én stor bokstav og én liten bokstav og være minst 8 tegn langt.
Password Configuration	Her kan du fastsette minimum og maksimum lengde på administrator- og systempassord.
Password Bypass	<p>Her kan du aktivere eller deaktivere tillatelse til å gå forbi systempassordet og det interne HDD-passordet hvis de er angitt. Alternativene er:</p> <ul style="list-style-type: none"> • Disabled (Deaktivert) • Reboot bypass (forbigåelse ved omstart) <p>Standardinnstilling: Disabled (Deaktivert)</p>
Password Change	<p>Her kan du aktivere eller deaktivere tillatelse til å endre system- og harddiskpassordet når administratorpassordet er angitt.</p> <p>Standardinnstilling: Allow Non-Admin Password Changes (Tillat endring av andre passord enn administratorpassord) er valgt</p>
Non-Admin Setup Changes	Her kan du bestemme om endringer av oppsettalternativene skal kunne utføres når det er angitt et administratorpassord. Hvis alternativet er deaktivert, er oppsettalternativene låst av administratorpassordet.
TPM Security	<p>Brukes til å du aktivere TPM (Trusted Platform Module) under POST.</p> <p>Standardinnstilling: Alternativet er deaktivert.</p>
Computrace	<p>Brukes til å aktivere eller deaktivere programvaren Computrace (tillegg). Alternativene er:</p> <ul style="list-style-type: none"> • Deactivated (deaktivert) • Disable (Deaktiver) • Activate (Aktiver) <p> MERK: Alternativene Activate (aktiver) og Deactivate (deaktiver) aktiverer eller deaktiverer funksjonen permanent slik at den ikke kan endres senere.</p> <p>Deactivate (Deaktiver)(standard)</p>
CPU XD Support	<p>Brukes til å aktivere modusen Execute Disable (utfør deaktivering) for prosessoren.</p> <p>Enable CPU XD Support (aktiver CPU XD-støtte) (Standardinnstilling)</p>
OROM Keyboard Access	<p>Brukes til å angi et alternativ for å få tilgang til alternativ ROM-konfigurasjon ved hjelp av hurtigtaster under oppstart. Alternativene er:</p> <ul style="list-style-type: none"> • Enable (Aktiver) • One Time Enable (aktiver én gang) • Disable (Deaktiver)

Option	Beskrivelse
	Standardinnstilling: Enable (aktiver)
Admin Setup Lockout	Brukes til å starte Setup når det er angitt et administratorpassord. Standardinnstilling: Enable Admin Setup Lockout (aktiver utestenging fra oppsett ved satt administratorpassord) er ikke valgt.

Tabell 5. Secure Boot

Option	Beskrivelse
Secure Boot Enable	<p>Dette alternativet aktiverer eller deaktiverer Secure Boot-funksjonen.</p> <ul style="list-style-type: none"> • Disabled (Deaktivert) • Enabled (Aktivert) <p>Standard innstilling: Alternativet er aktivert.</p>
Expert Key Management	<p>Brukes til å manipulere databasene med sikkerhetsnøkler hvis systemet er i modusen Custom (Egendefinert). Alternativet Enable Custom Mode (Aktiver egendefinert modus) er deaktivert som standard. Alternativene er:</p> <ul style="list-style-type: none"> • PK • KEK • db • dbx <p>Hvis du aktiverer Custom Mode (Egendefinert modus), vises de relevante alternativene for PK, KEK, db, and dbx. Alternativene er:</p> <ul style="list-style-type: none"> • Save to File (Lagre til fil) - Lagrer nøklene i en brukervalgt fil • Replace from File (Erstatt fra fil) - Erstatter den gjeldende nøkkel med en nøkkel fra en valgt fil • Append from File (Legg til fra fil) - Legger til en nøkkel i den valgte databasen fra en valgt fil • Delete (Slett) - Sletter den valgte nøkkelen • Reset All Keys (Tilbakestill alle nøkler) - Tilbakestill til standardinnstillingen • Delete All Keys (Slett alle nøkler) - Sletter alle nøkler <p> MERK: Hvis du deaktiverer egendefinert modus vil alle endringer du har gjort bli slettet og alle nøkler vil bli tilbakestilt til standardinnstillingen.</p>

Tabell 6. Performance (Ytelse)

Option	Beskrivelse
Multi Core Support	Dette feltet spesifiserer om prosessen skal ha én eller alle kjernene aktivert. Ytelsen i noen applikasjoner forbedres med flere kjerner. Dette alternativet er aktivert som standard. Det brukes til å aktivere eller deaktivere støtte av flere kjerner for prosessoren. Den installerte

Option	Beskrivelse
	<p>prosessorer støtter to kjerner. Dersom multikjernestøtte aktiveres, aktiveres to kjerner. Hvis multikjernestøtte deaktiveres, aktiveres én kerne.</p> <ul style="list-style-type: none"> • Enable Multi Core Support (Aktiver multikjernestøtte) <p>Standard innstilling: Alternativet er aktivert.</p>
Intel SpeedStep	<p>Brukes til å aktivere eller deaktivere funksjonen Intel SpeedStep.</p> <ul style="list-style-type: none"> • Enable Intel SpeedStep (Aktiver Intel SpeedStep) <p>Standard innstilling: Alternativet er aktivert.</p>
C-States Control	<p>Brukes til å aktivere eller deaktivere ekstra hviletillstander prosessorer.</p> <ul style="list-style-type: none"> • C States (C-tilstander) <p>Standard innstilling: Alternativet er aktivert.</p>
Hyper-Thread Control	<p>Brukes til å aktivere eller deaktivere Hyper-Threading i prosessorer.</p> <ul style="list-style-type: none"> • Disabled (Deaktivert) • Enabled (Aktivert) <p>Standard innstilling: Alternativet er aktivert.</p>

Tabell 7. Power Management (Strømstyring)

Option	Beskrivelse
AC Behavior	<p>Brukes til å aktivere eller deaktivere at datamaskinen slår seg på automatisk når den kobles til en strømadapter.</p> <p>Standardinnstilling: Wake on AC (start ved vekselstrøm) er ikke valgt.</p>
Auto On Time	<p>Brukes til å angi et klokkeslett da datamaskinen skal slås på automatisk. Alternativene er:</p> <ul style="list-style-type: none"> • Disable (Deaktivert) (standard) • Every Day (Hver dag) • Weekdays (Ukedager) • Select Days (Utvalgte dager)
USB Wake Support	<p>Brukes til å aktivere at USB-enheter skal kunne vekke systemet fra ventemodus.</p> <p> MERK: Denne funksjonen fungerer bare hvis systemet er koblet til strøm. Hvis strømadapteren fjernes i ventemodus, vil systemoppsettet stenge strømmen fra alle USB-porter for å spare på batteriet.</p> <ul style="list-style-type: none"> • Enable USB Wake Support (aktiver støtte for USB-vekking) <p>Standardinnstilling: Alternativet er deaktivert.</p>

Option	Beskrivelse
Wireless Radio Control	<p>Brukes til å aktivere eller deaktivere funksjonen som automatisk veksler mellom kablede eller trådløse nettverk uten å være avhengig av den fysiske tilkoblingen.</p> <ul style="list-style-type: none"> • Control WLAN Radio (kontrollerer WLAN-radio) • Control WWAN Radio (kontrollerer WWAN-radio) <p>Standardinnstilling: Alternativet er deaktivert.</p>
Wake on LAN/WLAN	<p>Brukes til å aktivere eller deaktivere funksjonen som slår på datamaskinen av hvis det utløses et LAN-signal.</p> <ul style="list-style-type: none"> • Disabled (deaktivert): Dette alternativet er aktivert som standard • LAN Only (bare LAN) • WLAN Only (bare WLAN) • LAN or WLAN (LAN eller WLAN)
Block Sleep	<p>Med dette alternativet kan du hindre maskinen i å gå i dvalemodus (S3-modus) fra operativsystemet.</p> <p>Block Sleep (S3 state) (Blokker dvalemodus (S3-tilstand)) - dette alternativet er deaktivert som standard.</p>
Peak Shift	<p>Dette alternativet lar deg minimere strømforbruket når det er som høyest på dagen (Når det er mest kostbart). Hvis du aktiverer dette alternativet vil systemet bruke batteriet selv om det er tilkoblet strømnettet.</p>
Advanced Battery Charge Configuration	<p>Dette alternativet lar deg maksimere batteriets helse. Ved å aktivere dette alternativet vil systemet bruke standard ladealgoritme og andre teknikker til å forbedre batteriets helse når maskinen ikke benyttes.</p> <p>Disable (Deaktivert)(standard)</p>
Primary Battery Charge Configuration	<p>Brukes til å velge lademodus for batteriet. Alternativene er:</p> <ul style="list-style-type: none"> • Adaptive • Standard – Lader opp batteriet ved en standard hastighet • ExpressCharge - Batteriet lades opp raskere ved bruk av Dells raske ladeteknologi. Dette alternativet er aktivert som standard. • Primarily AC use (primært bruk med strømforsyning) • Custom (Egendefinert) <p>Hvis Custom Charge (egendefinert lading) er valgt, kan du også konfigurere Custom Charge Start og Custom Charge Stop (start- og sluttidspunkter for ladingen).</p> <p> MERK: Det er ikke sikkert at alle lademodus er tilgjengelig for batteriet ditt. Hvis du vil aktivere dette, må du deaktivere alternativet Advanced Battery Charge Configuration (Avansert ladekonfigurasjon).</p>
Intel Smart Connect Technology	<p>Dette alternativet vil, når det er aktivert, se etter trådløse forbindelser med jevne mellomrom mens systemet er i dvalemodus. Du kan bruke</p>

Option	Beskrivelse
	dette alternativet til å synkronisere e-posten din eller sosiale apper som er åpen mens systemet er i dvalemodus.

Tabell 8. POST Behavior (Post-atferd)

Option	Beskrivelse
Adapter Warnings	Brukes til å aktivere eller deaktivere advarslene i systemoppsettet (BIOS) når du bruker visse strømadaptere. Standardinnstilling: Enable Adapter Warnings (aktiver adapteradvarsler)
Keypad (Embedded)	Brukes til å velge én av to metoder for å aktivere tastaturet som er innfelt i det interne tastaturet. <ul style="list-style-type: none"> • Fn Key Only (bare Fn-tast): Dette alternativet er aktivert som standard. • By Numlock (med NumLock)  MERK: Når oppsett kjøres, har dette alternativet ikke noen effekt. Oppsett fungerer i modusen "Fn Key Only" (bare Fn-tast).
Mouse/Touchpad	Brukes til å definere hvordan systemet skal håndtere inndata for mus og styrepute. Alternativene er: <ul style="list-style-type: none"> • Serial Mouse (seriell mus) • PS2 Mouse (PS2-mus) • Touchpad / PS-2 Mouse (Styrepute/PS2-mus): Dette alternativet er aktivert som standard.
Numlock Enable	Brukes til å aktivere alternativet NumLock når du starter datamaskinen. Enable Network (Aktiver nettverk) Dette alternativet er aktivert som standard.
Fn Key Emulation	Brukes til å angi alternativet der tasten <Scroll Lock> brukes til å emulere funksjonen til <Fn>-tasten. Enable Fn Key Emulation (aktiver emulering av Fn-tast) (Standard)
Fn Lock Options	Brukes ved snarveiskombinasjonen <Fn> + <Esc> for å bla gjennom den primære atferden til F1–F12, mellom deres standard- og sekundære funksjoner. Dersom dette alternativet deaktiveres, kan du ikke bla dem primære atferden til disse tastene dynamisk. De tilgjengelige alternativene er: <ul style="list-style-type: none"> • Fn Lock (Fn-lås). Dette alternativet er valgt som standard. • Lock Mode Disable / Standard (Låsmodus deaktivert / Standard) • Lock Mode Enable / Secondary (Låsmodus aktivert / Sekundær)
Fastboot	Dette alternativet kan påskynde oppstartsprosessen ved å forbyrke noen kompatibilitetstrinn. Alternativene er: <ul style="list-style-type: none"> • Minimal

Option	Beskrivelse
	<ul style="list-style-type: none"> • Thorough (Grundig) (Standard) • Auto
Extended BIOS POST Time	<p>Brukes til å forsinke oppstartsforsinkelsen ytterligere. Alternativene er:</p> <ul style="list-style-type: none"> • 0 seconds. (0 sekunder.) Dette alternativet er aktivert som standard. • 5 seconds (5 sekunder) • 10 seconds (10 sekunder)

Tabell 9. Virtualization Support (Visualiseringsstøtte)

Option	Beskrivelse
Virtualization	<p>Brukes til å aktivere eller deaktivere funksjonen Intel Virtualization Technology.</p> <p>Enable Intel Virtualization Technology (Default) (Aktiver Intel Virtualization Technology (standard))</p>
VT for Direct I/O	<p>Aktiverer eller deaktiverer Virtual Machine Monitor (VMM) gjennom bruk av ekstra maskinvare som tilbys av Intel® virtualiseringsteknologi for direkte I/O.</p> <p>Enable Intel VT for Direct I/O (Aktiver Intel VT for direkte I/O) - Valgt som standard.</p>

Tabell 10. Trådløs

Option	Beskrivelse
Wireless Switch	<p>Her kan du angi hvilke trådløse enheter som skal kontrolleres av trådløsbryteren. Alternativene er:</p> <ul style="list-style-type: none"> • WWAN • GPS (på WWAN-modul) • WLAN/WiGig • Bluetooth <p>Alle alternativene er aktivert som standard.</p> <p> MERK: Ved WLAN og WiGig er aktiverings- og deaktiveringskontrollen koblet sammen og de kan ikke aktiveres eller deaktiveres hver for seg.</p>
Wireless Device Enable	<p>Brukes til å aktivere eller deaktivere trådløsenhetene.</p> <ul style="list-style-type: none"> • WWAN / GPS • WLAN/WiGig • Bluetooth <p>Alle alternativene er aktivert som standard.</p>

Tabell 11. Maintenance (Vedlikehold)

Option	Beskrivelse
Service Tag	Viser servicemerket til datamaskinen din.
Asset Tag	Brukes til å opprette en utstyrskode for systemet hvis det ikke allerede er gjort. Dette alternativet er ikke angitt som standard.

Tabell 12. System Logs (Systemlogger)

Option	Beskrivelse
BIOS Events	Brukes til å vise og fjerne (BIOS) POST-hendelsene i systemoppsettet.
Thermal Events	Brukes til å vise og fjerne hendelser i systemoppsettet (Termiske).
Power Events	Brukes til å vise og fjerne hendelser i systemoppsettet (Strøm).

Tekniske spesifikasjoner

 **MERK:** Tilbudene kan variere fra område til område. Hvis du vil ha mer informasjon om hvordan datamaskinen er konfigurert, klikker du på Start  (**Startikon**) → **Hjelp og støtte**, og velg deretter alternativet for å vise informasjon om datamaskinen.

 **MERK:** Naviger til **Hjelp og støtte** i Windows 8.1 for å vise informasjon om din datamaskin.

Tabell 13. System Information

Funksjon	Spesifikasjoner
Brikkesett	Intel 4. generasjon prosessorer / Intel 5. generasjon prosessorer
DRAM-bussbredde	64-biters
Flash EPROM	SPI 32 Mbits, 64 Mbits
PCIe bus	100 MHz
Ekstern busshastighet	PCIe Gen2 (5GT/s)

Tabell 14. Prosessor

Funksjon	Spesifikasjoner	
	Intel 4. generasjon prosessorer	Intel 5. generasjon prosessorer
Typer	Intel Core i3/i5	Intel Core i3/i5/i7
L3-cache		
i3	3 MB	3 MB
i5	3 MB	3 MB
i7	1A	4 MB

Tabell 15. Minne

Funksjon	Spesifikasjoner
Minnekontakt	to SODIMM-spor
Minnekapasitet	
Intel 4. generasjon prosessorer	4 GB eller 8 GB
Intel 5. generasjon prosessorer	4 GB, 8 GB eller 16 GB
Minnetype	DDR3L SDRAM (1600 MHz)
Minste minne	4 GB

Funksjon	Spesifikasjoner
Største minne	
Intel 4. generasjon prosessorer	8 GB
Intel 5. generasjon prosessorer	16 GB

Tabell 16. Audio

Funksjon	Spesifikasjoner
Type	Høydefinisjonslyd
Kontroller	Realtek ALC3235
Stereokonvertering	Digital lyd-ut gjennom HDMI - inntil 7,1 komprimert og ukomprimert lyd
Grensesnitt:	
Intern	lydkodek med høy definisjon
Ekstern	Kombinert stereo hodesett/mikrofon
Høytalere	to
Intern høytalerforsterker	2 W (RMS) per kanal
Volumkontroller	hurtigtaster

Tabell 17. Skjermkort

Funksjon	Spesifikasjoner
Type	integret på hovedkortet, maskinvareakselerert
Kontroller:	
UMA	
Intel 4. generasjon prosessorer	i3/i5 HD Graphics 4400
Intel 5. generasjon prosessorer	i3/i5/i7 HD Graphics 5500
Diskret	
Intel 4. generasjon prosessorer	IA
Intel 5. generasjon prosessorer	<ul style="list-style-type: none"> • nVIDIA N15-GM • nVIDIA N15-GT
Databuss	Integret skjermkort
Støtte for ekstern skjerm	<ul style="list-style-type: none"> • 19-pinnere HDMI-kontakt • 15-pinnere DSUB VGA-kontakt

Tabell 18. Kamera

Funksjoner	Spesifikasjoner
Kameraoppløsning	1280 x 720 piksler
Skjermoppløsning (maksimal)	1280 x 720 piksler
Diagonal visningsvinkel	74°

Tabell 19. Kommunikasjon

Funksjoner	Spesifikasjoner
Nettverksadapter	10/100/1000 Mb/s Ethernet (RJ-45)
Trådløs	internt trådløst lokalnett (WLAN) og trådløst fjernnett (WWAN)  MERK: WWAN er valgfritt. Bluetooth 4.0

Tabell 20. Porter og kontakter

Funksjoner	Spesifikasjoner
Audio	Kombinert stereo hodesett/mikrofon
Skjermkort	<ul style="list-style-type: none"> én 19-pinners HDMI-kontakt én 15-pinners DSUB VGA-kontakt
Nettverksadapter	én RJ-45-kontakt
USB	Tre USB 3.0, endrevet samsvarende kontakt
Minnekortleser	støtter inntil SD 4.0
Micro SIM-kort (Subscriber Identity Module (uSIM))	én (tilleggsutstyr)  MERK: Bunndekselet må fjernes.
dockingport	én (tilleggsutstyr)

Tabell 21. Kontaktløst smartkort

Funksjon	Spesifikasjoner
Støttede smartkort/teknologier	BTO med USH

Tabell 22. Skjerm

Type	Spesifikasjoner			
	Ikke-berøring HD antiblending	Ikke-berøring FHD antiblending	Berøring FHD (eTP)	Trykk på HD-panelet
Dimensjoner:				

Funksjon	Spesifikasjoner			
Høyde	3,20 mm (0,13 tommer)	3,20 mm (0,13 tommer)	5,40 mm (0,21 tommer)	5,00 mm (0,19 tommer)
Bredde	360 mm x 224,30 mm (14,17 tommer x 8,83 tommer)	359,50 mm x 223,80 mm (14,15 tommer x 8,81 tommer)	366,63 mm x 225,06 mm (14,43 tommer x 10,04 tommer)	360 mm x 224,30 mm (14,17 tommer x 8,83 tommer)
Diagonalt	396,24 mm (15,6 tommer)	396,24 mm (15,6 tommer)	396,24 mm (15,6 tommer)	396,24 mm (15,6 tommer)
Aktivt område (X/Y)	344,23 mm x 193,54 mm (13,55 tommer x 7,62 tommer)	344,16 mm x 193,59 mm (13,54 tommer x 7,62 tommer)	344,16 mm x 193,59 mm (13,54 tommer x 7,62 tommer)	344,23 mm x 193,54 mm (13,55 tommer x 7,62 tommer)
Maksimal oppløsning	1366 x 768	1920 x 1080	1920 x 1080	1366 x 768
Maksimal lysstyrke	200 nit	300 nit	270 nit	200 nit
Oppdateringsfrekvens	60 Hz	60 Hz	60 Hz	60 Hz
Minimums visningsvinkler:				
Horisontalt	40/40	80/80	80/80	40/40
Vertikalt	10/30	80/80	80/80	10/30
Pikselbredde	0,252 x 0,252	0,17925 x 0,17925	0,179 x 0,179	0,252 x 0,252

Tabell 23. Tastatur

Funksjon	Spesifikasjoner	
	Bakgrunnsbelyst KB	Ikke bakgrunnsbelyst KB
Antall taster	USA: 106 taster, Storbritannia: 107 taster, Brasil: 109 taster, Japan: 110 taster	

Tabell 24. Styreplate

Funksjon	Spesifikasjoner
Aktivt område:	
X-akse	99,50 mm
Y-akse	53,00 mm

Tabell 25. Batteri

Funksjon	3-cellers (38 Wt)	4-cellers (51 Wt)
Type		
Dimensjoner:		
Dybde	177,50 mm (6,98 tommer)	233,00 mm (9,17 tommer)

Funksjon		
Høyde	7,05 mm (0,27 tommer)	7,05 mm (0,27 tommer)
Bredde	94,80 mm (3,73 tommer)	94,80 mm (3,73 tommer)
Vekt	265 g (0,58 lb)	340 g (0,75 pund)
Spenning	11,1 VDC	7,4 VDC
Levetid	300 utladninger/oppladninger	
Temperaturområde	:	
Ved bruk	<ul style="list-style-type: none"> • Ladning: 0 °C til 50 °C • Utladning: 0 °C til 70 °C • 0 ° til 35 °C (32 ° til 95 °F) 	
Ikke i bruk	-40 °C til 65 °C (-40 °F til 149 °F)	
Klokkebatteri	3 V CR2032 litium knappcelle	

Tabell 26. Vekselstrømadapter

Funksjon	Spesifikasjoner
Type	65 W og 90 W  MERK: 90 W er sendt til India og er valgfritt i andre områder
Inngangsspenning	100 VAC til 240 VAC
Inngangsstrøm (maks.)	1,5 A
Inngangsfrekvens	50 Hz til 60 Hz
Utgangsstrøm	3,34 A og 4,62 A
Nominell utgangsspenning	19,5 +/-1,0 VDC
Temperaturområde:	
Ved bruk	0 °C til 40 °C (32 °F til 104 °F)
Ikke i bruk	-40 °C til 70 °C (-40 °F til 158 °F)

Tabell 27. Fysiske mål

Funksjon		Glassfiber forsterket polymerdeksel uten berøring	Mag.deksel uten berøring	Mag.deksel med berøring
Høyde	Front	20,60 mm (0,81 tommer)	20,60 mm (0,81 tommer)	20,60 mm (0,81 tommer)
	BACK (tilbake)	23,45 mm (0,92 tommer)	23,60 mm (0,93 tommer)	24,25 mm (0,95 tommer)
Bredde		376,90 mm (14,84 tommer)	376,90 mm (14,84 tommer)	376,90 mm (14,84 tommer)

Funksjon	Glassfiber forsterket polymerdeksel uten berøring	Mag.deksel uten berøring	Mag.deksel med berøring
Dybde	255,20 mm (8,87 tommer)	255,20 mm (8,87 tommer)	255,20 mm (8,87 tommer)
Vekt	2,13 kg (4,71 lb)	2,13 kg (4,71 lb)	2,13 kg (4,71 lb)

Tabell 28. Omgivelser

Funksjon	Spesifikasjoner
Temperatur:	
Ved bruk	0 °C til 35 °C (32 °F til 95 °F)
Oppbevaring	-40 °C til 65 °C (-40 °F til 149 °F)
Relativ luftfuktighet (maks.):	
Ved bruk	10 til 90 % (ikke-kondenserende)
Oppbevaring	5 til 95 % (ikke-kondenserende)
Høyde over havet (maksimum):	
Ved bruk	0 m til 3048 m (0 ft til 10 000 ft)
	0° til 35°C
Ikke i bruk	0 m til 10 668 m (0 ft til 35 000 ft)
Luftforurensningsnivå	G1 som definert i ISA-71.04-1985

Diagnostikk

Hvis du har problemer med datamaskinen din må du kjøre ePSA-diagnostiseringen før du tar kontakt med Dell for teknisk assistanse. Målet med denne diagnostiske kjøringen er å teste datamaskinens maskinvare uten behov for ekstern utstyr eller fare for tap av data. Hvis du ikke kan løse problemet på egen hånd, kan vårt service- og supportpersonell bruke resultatet fra diagnostikken til å hjelpe deg med å løse problemet.

Enhanced Pre-Boot System Assessment (ePSA)-diagnostikk

ePSA-diagnostikk (også kjent som systemdiagnostikk) utfører en komplett kontroll av maskinvaren din. ePSA er en del av BIOS, og startes internt av BIOS. den innebygde systemdiagnosen gir deg et sett med alternativer for spesielle enheter, eller enhetsgrupper, slik at du kan:

- Kjøre testene automatisk eller i et interaktivt modus
- Repetere testene
- Vise eller lagre testresultatene
- Utføre grundige tester for å introdusere flere testalternativer, som kan gi mer informasjon om enheten(e) med problemer
- Se på statusmeldinger som informerer deg om testene blir utført vellykket
- Se på feilmeldinger som informerer deg om problemer som oppstod under testing



FORSIKTIG: Du må bare bruke verktøyene for systemdiagnos til å teste datamaskinen din. Hvis du bruker testene på andre datamaskiner kan dette føre til ugyldige resultater eller ugyldige meldinger.



MERK: Noen av testene for spesielle enheter krever tilbakemelding fra brukeren. Du må alltid forsikre deg om at du er ved datamaskinen når du utfører diagnosetestene.

ePSA-diagnostikk kan startes to forskjellige måter:





1. Slå på datamaskinen.
2. Når datamaskinen starter opp, må du trykke <F12> når du ser Dell-logoen.
3. På oppstartsmenyne må du velge alternativet **Diagnostics** (diagnostikk).
Vinduet **Enhanced Pre-boot System Assessment** vises, og her ser du en liste over alle enhetene på datamaskinen. De diagnostiske verktøyene starter testene på alle registrerte enheter.
4. Hvis du ønske å kjøre diagnostiske tester på en spesiell enhet, må du trykke <Esc>, og klikk på **Yes** (Ja) for å stoppe den diagnostiske testen.
5. Velg deretter enheten i venstre rute, og klikk deretter på **Run Tests** (Kjør tester).
6. Hvis det er noen problemer, vises feilkodene.
Noter deg feilkoden og ta kontakt med Dell.

ELLER

1. Slå av datamaskinen.
2. Trykk og hold nede **<fn>**-tasten samtidig som du trykker på av/på-knappen og deretter slipper begge.
Vinduet **Enhanced Pre-boot System Assessment** vises, og her ser du en liste over alle enhetene på datamaskinen. De diagnostiske verktøyene starter testene på alle registrerte enheter.
3. På oppstartsmenyne må du velge alternativet **Diagnostics** (diagnostikk).
Vinduet **Enhanced Pre-boot System Assessment** vises, og her ser du en liste over alle enhetene på datamaskinen. De diagnostiske verktøyene starter testene på alle registrerte enheter.
4. Hvis du ønske å kjøre diagnostiske tester på en spesiell enhet, må du trykke **<Esc>**, og klikk på **Yes** (Ja) for å stoppe den diagnostiske testen.
5. Velg deretter enheten i venstre rute, og klikk deretter på **Run Tests** (Kjør tester).
6. Hvis det er noen problemer, vises feilkodene.
Noter deg feilkoden og ta kontakt med Dell.

Enhetsstatuslamper

Tabell 29. Enhetsstatuslamper

	Slås på når du slår på datamaskinen, og blinker når datamaskinen er i en strømstyringsmodus.
	Slås på når datamaskinen leser eller skriver data.
	Slås på og lyser konstant eller blinker for å angi batteriets ladestatus.
	Slås på når det trådløse nettverket er aktivert.

Statuslampene på enheten er vanligvis plassert enten på toppen eller på venstre side av tastaturet. De brukes til å vise tilkoblings- og aktivitetsstatus for lager, batteri og trådløsenheter. De kan dessuten være nyttige som diagnoseverktøy når det foreligger en mulig feil i systemet.

Tabellen nedenfor viser hvordan du kan lese LED-kodene når det oppstår mulige feil.

Tabell 30. Lamper

Lagringslampe	Strømlampe	Trådløslampe	Feilbeskrivelse
Blinkende	Jevnt lys	Jevnt lys	Det kan ha oppstått en prosessorfeil.
Jevnt lys	Blinkende	Jevnt lys	Minnemoduler er registrert, men det har oppstått en feil.
Blinkende	Blinkende	Blinkende	Det er oppstått en mulig feil på hovedkortet.
Blinkende	Blinkende	Jevnt lys	Det kan ha oppstått en feil med skjerm-/grafikkortet.
Blinkende	Blinkende	Av	Systemfeil ved initialisering av harddisk ELLER systemfeil ved initialisering av Option ROM.
Blinkende	Av	Blinkende	Det oppstod et problem under initialiseringen av USB-kontrolleren.
Jevnt lys	Blinkende	Blinkende	Ingen minnemoduler er installert eller registrert.

Lagringslampe	Strømlampe	Trådløslampe	Feilbeskrivelse
Blinkende	Jevnt lys	Blinkende	Det oppstod et problem under initialiseringen av skjermen.
Av	Blinkende	Blinkende	Modemet hindrer systemet i å fullføre POST
Av	Blinkende	Av	Kunne ikke initialisere minnet, eller minnet støttes ikke.

Batteristatuslamper

Hvis datamaskinen er koblet til et strømuttak, fungerer batterilampen slik:

Gul og hvit lampe blinker vekselvis	En ikke godkjent eller ustøttet strømadapter (ikke fra Dell) er koblet til den bærbare maskinen.
Vekselvis gul blinking mens hvit lampe lyser hele tiden	Midlertidig batterisvikt med strømadapteren til stede.
Gul lampe blinker konstant	Kritisk batterisvikt med strømadapteren til stede.
Lampe av	Batteriet i full lademodus med strømadapteren til stede.
Hvit lampe på	Batteriet i lademodus med strømadapteren til stede.

Kontakte Dell

 **MERK:** Hvis du ikke har en aktiv Internett-tilkobling, kan du finne kontaktinformasjon på fakturaen, følgeseddelen, regningen eller i Dells produktkatalog.

Dell tilbyr flere nettbaserte og telefonbaserte støtte- og servicealternativer. Tilgjengeligheten varierer etter land og produkt. Det kan hende at enkelte tjenester ikke er tilgjengelige i ditt område. For å kontakte Dell for spørsmål om salg, teknisk støtte eller kundeservice:

1. Gå til **dell.com/support**.
2. Velg din støttekategori.
3. Kontroller at land eller område stemmer i nedtrekksmenyen **Choose A Country/Region** (Velg et land/område) nederst på siden.
4. Velg ønsket tjenestetype eller kundestøttetype basert på de behovene du har.